

INOX AMEDIDA

2023



EQUIPAMIENTO INOX
HOSPITALARIO

ÍNDICE

■ Carros 4

Carros de curas, carros auxiliares, carros de paradas... En Inoxamedida disponemos de un amplio abanico de carros para diferentes funcionalidades, fabricadas en diferentes tipos de materiales y acabados, que ofrecen grandes soluciones en el sector sanitario.

■ Mesas 28

Gama de mesas hospitalarias para diferentes funciones dentro del sector sanitario; adecuados para hospitales, clínicas, etc. Calidad y robustez asegurada.

■ Lavamanos 32

Gran variedad de lavamanos quirúrgicos en acero inoxidable, con diferentes características a elegir, y posibilidad de customizar a medida. Encuentra la comodidad para todo tipo de espacio y necesidades.

■ Barras de apoyo 57

Amplia selección de barras de apoyo y ayudas técnicas para la movilidad, fabricadas en materiales de acero inoxidable y recubrimiento epoxi con variedades de color a elegir. Ofrecemos los diseños más ergonómicos y funcionales para mejorar la accesibilidad de los usuarios.

■ Armarios y taquillas 61

Selección de armarios y taquillas de almacenamiento fabricados en distintos materiales (acero inoxidable, con recubrimiento epoxi, etc.), ideales para el sector sanitario: hospitales, clínicas, consultas, etc.

■ **Vitrinas** 6 7

Descubre nuestra carta de vitrinas con diferentes características como; cerramiento de cristal, armario para instrumental, estantes a diferentes niveles, puertas, etc. Además, ofrecemos una amplia gama de colores para su acabado.

■ **Urinarios** 7 4

Amplia oferta de urinarios para equipar todo tipo de aseos tanto colectivos como individuales. Diseños adaptados a todo tipo de necesidades y adecuados para espacios sanitarios.

■ **Fuentes de agua** 8 3

Todo tipo de fuentes fabricados íntegramente en acero inoxidable. Descubre nuestra variedad de fuentes inox ideales para su colocación en diferentes espacios.

■ **Equipamiento higiénico** 8 8

Amplia gama de accesorios de higiene, fabricados en acero inoxidable disponibles en diferentes medidas y acabados. Todo tipo de productos aptos para equipar baños de colectividades, aseos, etc.

■ **Equipamiento de consulta** 1 0 1

Descubre distinto tipo de mobiliario y accesorios para equipar una consulta en su totalidad. Ofrecemos material de primera calidad con diferentes opciones de acabados.

Carros



Carros de curas, carros auxiliares, carros de paradas... En Inoxamedida disponemos de un amplio abanico de carros para diferentes funcionalidades, fabricadas en diferentes tipos de materiales y acabados, que ofrecen grandes soluciones en el sector sanitario.

01 CARROS DE CURA

02 CARROS DE PARADA

03 CARROS MULTIFUNCIONALES

04 CARROS DE MEDICACIÓN

05 CARROS DE ROPA

06 CARROS ARCHIVADORES

07 CARROS DE LIMPIEZA

08 ACCESORIOS

CARROS DE CURA

CARRO DE CURACIONES INOX

REF. TP118  www.inoxamedida.com

- Fabricado en acero inoxidable.
- 2 bandejas extraíbles en acero inoxidable.
- 1 balda soporte para bombona porta curas.
- Bombona no incluida.
- 4 ruedas giratorias Ø75mm.
- 800 x 440 x 840 / 900 mm.



CARRO AUXILIAR HOSPITALARIO INOX

REF. TP119/1  www.inoxamedida.com

- Fabricado en acero inoxidable.
- 1 bandeja extraíble en acero inoxidable.
- Entrepañó inferior liso.
- 4 ruedas giratorias Ø75mm.
- Opción de 1 o 2 cajones.
- 600 x 400 x 840 mm.





CARRO DE CURAS INOX 2 NIVELES

REF. TP116/1 www.inoxamedida.com

- Fabricado en acero inoxidable.
- 2 bandejas extraíbles en acero inoxidable.
- 1 balda soporte para bombona porta curas (bombona no incluida).
- 4 ruedas giratorias Ø75mm.
- 800 x 440 x 840 mm.



CARRO DE CURAS ACERO INOXIDABLE

REF. TP120/1 www.inoxamedida.com

- Fabricado en acero inoxidable.
- Encimera lisa en acero inoxidable con barandilla anticaídas.
- Soporte para bombona porta curas.
- Bombona no incluida.
- 3 cajones en acero inoxidable.
- 4 ruedas giratorias Ø75mm, 2 con freno.
- 800 x 440 x 840 mm.



CARRO AUXILIAR HOSPITALARIO CON CAJONES INOX

REF. TP121 www.inoxamedida.com

- Fabricado en acero inoxidable.
- Encimera en acero inoxidable con reborde en 3 lados.
- 2 cajones en acero inox.
- Entrepaño inferior liso con barandilla en 3 lados.
- 4 ruedas giratorias Ø75mm.
- 930 x 450 x 840 mm.



MESA AUXILIAR HOSPITAL 2 NIVELES

REF. TP122/3 www.inoxamedida.com

- Fabricado en acero inoxidable.
- 4 ruedas giratorias Ø75mm con paragolpes.
- Empujador lateral.
- Balda superior e inferior lisas.
- 590 x 390 x 840/910 mm.



MESA AUXILIAR HOSPITAL 3 NIVELES

REF. TP123/1 www.inoxamedida.com

- Fabricado en acero inoxidable.
- 4 ruedas giratorias Ø75mm con paragolpes.
- Empujador lateral.
- Entrepaños medio e inferior lisos.
- 590 x 390 x 840/910 mm.



MESA AUXILIAR HOSPITAL CON RUEDAS

REF. TP124/1 www.inoxamedida.com

- Fabricado en acero inoxidable.
- 4 ruedas giratorias Ø75mm.
- Entrepaños medio e inferior lisos.
- 600 x 400 x 840 mm.



MESA AUXILIAR HOSPITAL 2 BANDEJAS DESMONTABLES

REF. TP126/1 www.inoxamedida.com

- Fabricado en acero inoxidable.
- 2 bandejas extraíbles.
- 4 ruedas giratorias Ø75mm.
- Empujador lateral.
- 590 x 390 x 840/910 mm.



MESA AUXILIAR HOSPITAL BANDEJA DESMONTABLE

REF. TP122/1 www.inoxamedida.com

- Fabricado en acero inoxidable.
- 4 ruedas giratorias Ø75mm con paragolpes.
- Empujador lateral.
- Entrepaños medio e inferior lisos.
- 590 x 390 x 840/910 mm.



MESA AUXILIAR HOSPITAL CON REBORDE

REF. TP124/4 www.inoxamedida.com

- Fabricado en acero inoxidable.
- Encimera en acero inoxidable con reborde en 3 lados.
- Balda inferior lisa.
- 4 ruedas giratorias Ø75mm 2 con freno.
- 600 x 400 x 840 mm.

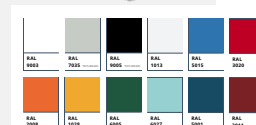

MESA AUXILIAR HOSPITAL CON CAJON

REF. TP133/1 www.inoxamedida.com

- Cajón PVC con frente en acero con recubrimiento epoxi.
- Balda inferior lisa.
- 4 ruedas giratorias Ø75mm.
- Material estructura a elegir: inox o epoxi.
- 590 x 390 x 840/910 mm.

CARROS DE PARADA

CARRO DE PARADAS ACERO INOXIDABLE

REF. TP101 www.inoxamedida.com

- Fabricado en acero inoxidable.
- 3 entrepaños lisos con barandillas en 3 lados.
- Cajón metálico con apertura 110 %.
- 4 ruedas giratorias Ø100mm con paragolpes y 2 con freno.
- Incluye soporte gotero y tabla de masaje.
- 700 x 600 x 850 mm.



CARRO DE PARADA CON CAJONES ACERO INOXIDABLE

REF. TP100/2 www.inoxamedida.com

- Fabricado en acero inoxidable pulido 18/8.
- Encimera de acero inoxidable 18/8 con reborde en 3 lados.
- 2 cajones superiores metálicos con separadores y carriles apertura 110%.
- 4 cajones inferiores compactos en ABS con carriles con auto-cierre.
- 4 ruedas giratorias Ø100mm, 2 con freno.
- Paragolpes esquineros.
- Empujador lateral.
- Incluye soporte gotero, soporte para botella de oxígeno y tabla de masaje.
- 710 x 560 x 1000 mm.





CARRO DE PARADAS ACERO ESMALTADO 3 CAJONES

REF. TP102 www.inoxamedida.com

- Fabricado en acero inoxidable con recubrimiento epoxi.
- Encimera en acero inoxidable 18/8 con reborde en 3 lados.
- 3 cajones compactos en ABS, con frente metálico y carriles con auto-cierre.
- 4 ruedas giratorias Ø100 mm con para-golpes y 2 con freno.
- Empujador lateral.
- Incluye soporte gotero, soporte para botella de oxígeno y tabla de masaje.
- 650 mm.



CARRO DE PARADAS ACERO ESMALTADO

REF. TP100/1 www.inoxamedida.com

- Fabricado en acero con recubrimiento epoxi.
- Encimera en acero inoxidable 18/8 con reborde en 3 lados.
- 2 cajones superiores metálicos con separadores y carriles de apertura 110 %.
- 4 cajones inferiores compactos de ABS con carriles con auto-cierre.
- 4 ruedas giratorias Ø100 mm, 2 con freno.
- Para-golpes esquineros.
- Empujador lateral.
- Incluye soporte gotero, soporte para botella de oxígeno y tabla de masaje.
- 710 x 560 x 1000 mm.



CARROS MULTIFUNCIÓN

CARRO MULTIFUNCIONAL HOSPITALARIO 8 CAJONES

REF. TP109 www.inoxamedida.com

- Fabricado en acero inoxidable.
- 2 bandejas extraíbles en acero inoxidable.
- 1 balda soporte para bombona porta curas.
- Bombona no incluida.
- 4 ruedas giratorias Ø75mm.
- 800 x 440 x 840 / 900 mm.

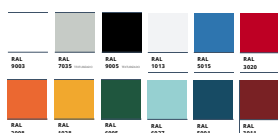

CARRO HOSPITALARIO INOX CAJONES Y PUERTAS

REF. TP110 www.inoxamedida.com

- Fabricado en acero inoxidable.
- Encimera en acero inoxidable 18/8 con reborde en 3 lados.
- 5 cajones compactos de ABS con carriles con auto-cierre.
- Armario con estante inferior fijo.
- Frontes con recubrimiento epoxi.
- 4 ruedas giratorias Ø100mm con paragolpes, 2 con freno.
- Empujador lateral.
- 710 x 500 x 900 mm.

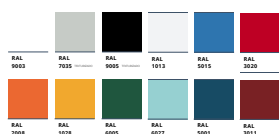

CARRO MULTIFUNCIONAL HOSPITALARIO CAJONES Y ESTANTES

REF. TP108 www.inoxamedida.com

- Fabricado en acero inoxidable.
- Encimera en acero inoxidable 18/8 con reborde en 3 lados.
- 4 cajones compactos de ABS con carriles con auto-cierre.
- Frontes con recubrimiento epoxi.
- Entrepañó medio e inferior lisos con barandilla anticaída.
- 4 ruedas giratorias Ø100mm con paragolpes, 2 con freno.
- Empujador lateral.
- 800 x 500 x 900 mm.

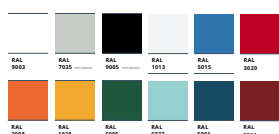

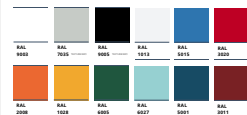

CARRO MULTIFUNCIONAL HOSPITALARIO INOX CON ESTANTE

REF. TP107/5 www.inoxamedida.com

- Fabricado en acero inoxidable.
- Encimera en acero inoxidable 18/8 con reborde en 3 lados.
- Cajones compactos de ABS con carriles auto-cierre.
- Fuentes con recubrimiento epoxi.
- 4 ruedas giratorias Ø100mm con paragolpes, 2 con freno.
- Empujador lateral.
- Opción de 1, 2 o 3 cajones.
- 620 x 500 x 900 mm.

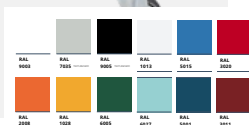

CARRO MULTIFUNCIONAL HOSPITALARIO INOX FRENTES PINTADOS

REF. TP107/1 www.inoxamedida.com

- Fabricado en acero inoxidable.
- Encimera en acero inoxidable 18/8 con reborde en 3 lados.
- 5 cajones compactos de ABS con carriles con auto-cierre.
- Frentes con recubrimiento epoxi.
- 4 ruedas giratorias Ø100mm con paragolpes, 2 con freno.
- Empujador lateral.
- 620 x 500 x 900 mm.

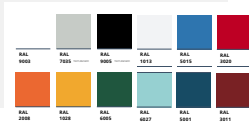

CARRO MULTIFUNCIONAL HOSPITALARIO CON CAJONES

REF. TP107/2 www.inoxamedida.com

- Fabricado en acero inoxidable.
- Encimera en acero inoxidable 18/8 con reborde en 3 lados.
- 7 cajones compactos de ABS con carriles con auto-cierre.
- Frentes con recubrimiento epoxi.
- 4 ruedas giratorias Ø100mm con paragolpes, 2 con freno.
- Empujador lateral.
- 620 x 500 x 900 mm.



CARRO MULTIFUNCIONAL HOSPITALARIO ACERO ESMALTADO

REF. TP104/1 www.inoxamedida.com

- Encimera en acero inoxidable 18/8 con reborde en 3 lados.
- 5 cajones compactos de ABS con carriles auto-cierre.
- 4 ruedas giratorias as Ø100mm, 2 con freno.
- Empujador lateral.
- 710 x 560 x 1000 mm.

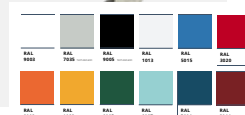

CARRO MULTIFUNCIONAL HOSPITALARIO CAJONES Y PUERTA

REF. TP105/1 www.inoxamedida.com

- Encimera en acero inoxidable 18/8 con reborde en 3 lados.
- 2 cajones compactos de ABS con carriles con auto-cierre.
- Armario con estante interior regulable en altura.
- 4 ruedas giratorias Ø100mm, 2 con freno.
- Empujador lateral y para-golpes esquineros.
- 710 x 560 x 1000 mm.



CARRO MULTIFUNCIONAL HOSPITALARIO ACERO INOXIDABLE

REF. TP103 www.inoxamedida.com

- Fabricado en acero inoxidable.
- Encimera en acero inoxidable con reborde en 3 lados.
- 5 cajones compactos de ABS 18/8 con reborde en 3 lados.
- Soporte para contenedores basculantes con 1 fila BA-6 y 1 fila BA-5.
- 4 ruedas giratorias Ø100mm, con para-golpes, 2 con freno.
- Empujador lateral.
- 620 x 500 x 900 mm.



CARRO CONTENEDOR INOX

REF. TP150 www.inoxamedida.com

- Fabricado en acero inoxidable.
- 2 puertas abatibles apertura 270°.
- 1 Balda interior regulable en altura.
- 2 ruedas giratorias Ø150mm con freno.
- Para-golpes esquineros.
- Empujador lateral.
- 1060 x 700 x 1200 mm.

CARROS DE MEDICACIÓN

CARRO DE MEDICACIÓN PARA 30 BANDEJAS SEMANALES

REF. TP113 www.inoxamedida.com

- Fabricado en acero con recubrimiento epoxi.
- Capacidad para 30 bandejas (no incluidas).
- Bloqueo de bandejas con marco de acero y cerradura.
- 4 ruedas giratorias Ø100mm con paragolpes y 2 con freno.
- 780 x 370 x 1050 mm



CARRO DE MEDICACIÓN PARA 60 BANDEJAS SEMANALES

REF. TP117 www.inoxamedida.com

- Fabricado en acero con recubrimiento epoxi.
- Encimera de acero con recubrimiento epoxi con reborde en 3 lados.
- Bloqueo de bandejas con marco de acero y cerradura.
- Empujador lateral.
- 4 ruedas giratorias Ø100mm, con para-golpes y 2 con freno.
- 1015 x 620 x 1195 mm.



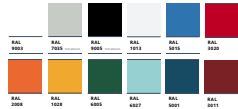

CARRO DE MEDICACIÓN CON PUERTA PERSIANA

REF. TPC001 www.inoxamedida.com

- Fabricado en acero con recubrimiento epoxi.
- Encimera lisa con recubrimiento epoxi.
- Puerta de persiana con cerradura.
- Empujador lateral.
- Capacidad para 34 bandejas semanales (no incluidas).
- 4 ruedas giratorias Ø100mm, 2 con freno.
- Para golpes esquineros.
- 600 x 400 x 1150 mm.

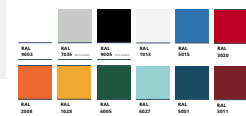
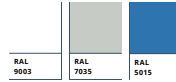

CARRO DE MEDICAMENTOS SEMANALES

REF. TPC002 www.inoxamedida.com

- Fabricado en acero con recubrimiento epoxi.
- Encimera lisa en acero con recubrimiento epoxi.
- puerta de persiana con cerradura.
- Empujador lateral.
- Capacidad para 28 bandejas semanales (no incluidas).
- Gaveta inferior extraíble.
- 4 ruedas giratorias Ø100mm, 2 con freno.
- Para golpes esquineros.
- 600 x 400 x 1150 mm.

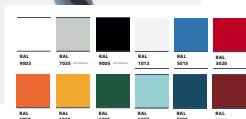

CARRO DE MEDICACIÓN CON PUERTAS PERSIANAS

REF. TP504 www.inoxamedida.com

- Fabricado en acero con recubrimiento epoxi.
- Encimera en acero inoxidable 18/8.
- 3 bandejas ISO (600 x 400 x 100 mm con separadores).
- Empujador lateral.
- Puerta de persiana apertura lateral.
- 4 ruedas giratorias Ø100mm con para golpes, 2 con freno.
- 863 x 600 x 1092 mm.

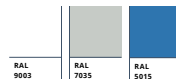



CARRO DE MEDICACIÓN SEMANAL

REF. TP111 www.inoxamedida.com

- Fabricado en acero con recubrimiento epoxi.
- Encimera en acero inoxidable 18/8.
- 2 cajones compactos ABS con auto cierre.
- 2 puertas abatibles con cerradura.
- Capacidad para 33 bandejas semanales (no incluidas).
- Empujador lateral.
- 4 ruedas giratorias as Ø100mm, con paragolpes y 2 con freno.
- 720 x 459 x 950 mm.



CARRO DE MEDICACIÓN PARA 40 CONTENEDORES

REF. TP115 www.inoxamedida.com

- Fabricado en acero con recubrimiento epoxi.
- Encimera en acero inoxidable 18/8.
- 40 contenedores RK3109 incluidos.
- Puerta abatible con cerradura y 3 compartimentos interiores.
- 4 ruedas giratorias as Ø100mm, 2 con freno.
- Paragolpes esquineros.
- 450 x 390 x 950 mm.



CARRO DE MEDICACIÓN DIARIA

REF. TP112/1 www.inoxamedida.com

- Fabricado en acero con recubrimiento epoxi.
- Encimera en acero inoxidable 18/8.
- 2 puertas abatibles con cerradura.
- Capacidad para 10 bandejas de 19 dispensadores (no incluidas).
- Empujador lateral.
- 4 ruedas giratorias as Ø100mm, con paragolpes y 2 con freno.
- 540 x 390 x 950 mm.



CARRO TRANSPORTE CERRADO

REF. TP149 www.inoxamedida.com

- Fabricado en acero inoxidable.
- 2 baldas intermedias.
- Puertas correderas.
- Empujador lateral.
- 4 ruedas giratorias Ø100mm, con para-golpes, 2 con freno.
- 980 x 550 x 1120 mm.



CARRO DE MEDICACIÓN PARA 60 BANDEJAS SEMANAL

REF. TP114 www.inoxamedida.com

- Fabricado en acero con recubrimiento epoxi.
- Capacidad para 60 bandejas (No incluidas).
- Bloqueo de bandejas con marco de acero y cerradura.
- 4 ruedas giratorias Ø100mm con paracolpes, 2 con freno.
- 780 x 720 x 1050 mm.



CARRO DE MEDICACIÓN

REF. TP106/1 www.inoxamedida.com

- Fabricado en acero inoxidable o recubrimiento epoxi.
- 30 cajones BA6 incluidos.
- 2 cajones compactos ABS con auto-cierre.
- Armario trasero con balda intermedia, puertas abatibles y cerradura.
- Porta documentos y empujador lateral.
- 4 ruedas giratorias Ø100mm con paracolpes, 2 con freno.
- 710 x 550 x 1060 mm.

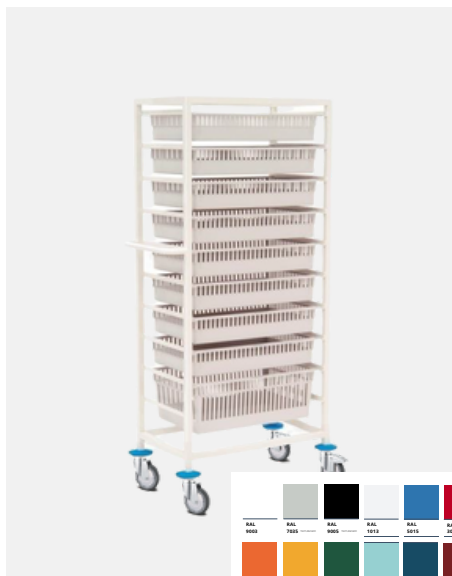

CARRO MULTIFUNCIÓN PARA MÓDULO ISO ABS

REF. TP506 www.inoxamedida.com

- Fabricado en acero con recubrimiento epoxi.
- 8 bandejas ISO 600 x 400 x 100.
- 1 bandeja ISO 600 x 400 x 200 mm.
- 4 ruedas giratorias Ø100mm con paracolpes, 2 con freno.
- 740 x 420 x 1500 mm.
- Disponible también en medidas: 740 x 420 x 1100 mm.

CARROS DE ROPA

CARRO ROPA LIMPIA

REF. TP152/1 www.inoxamedida.com

- Fabricado en acero inoxidable o recubrimiento epoxi.
- Empujadores laterales.
- 4 ruedas giratorias Ø75mm.
- 970 x 500 x 1230 mm.

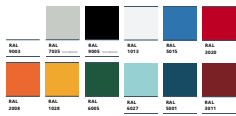

CARRO PARA ROPA DOBLE

REF. TP153/2 www.inoxamedida.com

- Fabricado en acero inoxidable o cromado.
- Empujadores laterales.
- Capacidad para 4 bandejas de ABS.
- 4 ruedas giratorias Ø125mm, 2 con freno.
- 2 bolsas lona plastificada 77 L.
- 1470 x 560 x 1000 mm.





CARRO ROPA SUCIA

REF. TP155/3 www.inoxamedida.com

- Fabricado en acero inox o con recubrimiento epoxi.
- 1 saco plastificado.
- 4 ruedas giratorias Ø100mm.
- 600 x 430 x 850 mm.



CARRO PARA ROPA

REF. TP154/2 www.inoxamedida.com

- Fabricado en acero inox o con recubrimiento epoxi.
- 1 saco plastificado.
- 4 ruedas giratorias Ø100mm.
- 1000 x 430 x 850 mm.



CARRO DE RECOGIDA DE ROPA

REF. 7650150 www.inoxamedida.com

- Estructura plegable. Ahorro de espacio de almacenamiento.
- Cesto de lona fácilmente extraíble.
- Construido en acero inoxidable.
- Estructura de tubo redondo.
- Provisto de 4 ruedas pivotantes, 2 con freno.
- Estructura protegida con 4 paragolpes.
- Dimensiones: 770 x 730 x 1050 mm.



CARRO GRANDE DE RECOGIDA DE ROPA

REF. 7650160 www.inoxamedida.com

- Gran capacidad. Lona extraíble.
- Construido en acero inoxidable.
- Estructura de tubo redondo.
- Provisto de 4 ruedas pivotantes, 2 con freno.
- Dimensiones: 970 x 630 x 1000 mm.

CARROS

ARCHIVADORES

CARRO ARCHIVADOR HISTORIAL MÉDICO

REF. TP143/8 www.inoxamedida.com

- Fabricado en acero con recubrimiento epoxi.
 - Encimera en acero inoxidable pulido.
 - Compartimento superior para archivos con puerta abatible y cerradura.
 - Cajón inferior con varilla regulable.
 - Empujador lateral.
- Capacidad para 30 bandejas (no incluidas).
- 4 ruedas giratorias Ø125mm con paragolpes y 2 con freno.
 - 780 x 370 x 1050 mm.

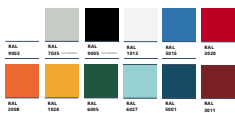

CARRO DE TRANSPORTE DE ARCHIVOS MÉDICOS

REF. TP502 www.inoxamedida.com

- Estructura fabricada en tubo de acero con recubrimiento epoxi.
- 3 rebordes laterales superiores.
- Empujador lateral.
- Altura útil entre estantes: 355 mm.
- 4 ruedas giratorias Ø100mm, 2 con freno.
- Peso máximo a soportar: 150 Kg.
- 800 x 400 x 955 mm.

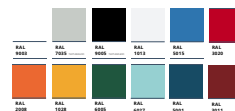



CARRO HISTORIAL MÉDICO ACERO PINTADO

REF. TP142/2 www.inoxamedida.com

- Fabricado en acero con recubrimiento epoxi.
- Capacidad para 40 carpetas (no incluidas).
- 4 ruedas giratorias Ø50mm.
- 650 x 550 x 850 mm.



CARRO HISTORIAL MÉDICO CON ESTANTE

REF. TP143/1 www.inoxamedida.com

- Fabricado en acero con recubrimiento epoxi.
- Capacidad para 40 carpetas (no incluidas).
- 4 ruedas giratorias Ø75mm.
- 650 x 550 x 850 mm.



CARROS MÉDICOS PARA MONITORES 2 BALDAS

REF. TP145 www.inoxamedida.com

- Fabricado en acero con recubrimiento epoxi.
- 2 baldas regulables en altura.
- Cajón inferior metálico.
- 4 ruedas giratorias Ø100mm, 2 con freno.
- Para-golpes esquineros.
- 640 x 620 x 1270 mm.



CARROS MÉDICOS PARA MONITORES 3 BALDAS

REF. TP145/2 www.inoxamedida.com

- Fabricado en acero inoxidable.
- 3 baldas regulables en altura.
- cajón inferior en acero inoxidable.
- 2 empujadores laterales.
- 4 ruedas giratorias Ø100mm, 2 con freno.
- 640 x 620 x 1500 mm.

CARROS DE LIMPIEZA

CARRO DE LIMPIEZA INOX

REF. TP420 www.inoxamedida.com

- Fabricado en acero inoxidable 18/8.
- 4 ruedas giratorias Ø7125mm.
- 2 cubos de 12 L.
- 1 cubo de 6 L.
- 1 bolsa con lona plastificada 77 L.
- 1 prensa.
- 1220 x 560 x 1060 mm.



CARRO DE LIMPIEZA CON ARMARIO INOX

REF. TP560 www.inoxamedida.com

- Fabricado en acero inoxidable 18/8.
- 4 ruedas giratorias Ø7125mm.
- 2 cubos de 25 L.
- 4 cubos de 6 L.
- Armario de acero inox. 18/8 con cerradura.
- 1 bolsa con lona plastificada 77 L.
- 1 prensa.
- 1080 x 700 x 1040 mm.
- Armario: 370 x 471 x 630 mm.



ACCESORIOS

BOMBONA PORTA-CURAS

REF. TPC721 www.inoxamedida.com

- Fabricada íntegramente en acero inoxidable 18/10.
- Bombona de esterilización.
- Para acoplar a carros hospitalarios.
- Modelo: Charnela, inox.
- Dimensiones: 200 x 140 mm.



MESA PLEGABLE MULTIUSOS

REF. TPC701 www.inoxamedida.com

- Mesa plegable multiusos para acoplar a carros de servicio hospitalario, fabricado en acero inoxidable.
- Es ideal para entornos clínico-sanitario. Esta mesa es abatible y se acopla fácilmente a los carros de servicio.
- Puede ser de gran ayuda en servicios hospitalarios, como herramienta de apoyo.
- Es compatible con varios modelos y mesas hospitalarios.
- Dimensiones: 300 x 500 mm.





SOPORTE GOTERO REGULABLE

REF. TPSAC03 www.inoxamedida.com

- Fabricado en acero inoxidable.
- para colgar el suero o cualquier otra bolsa de líquidos.
- 2 sujeciones.
- Regulable en altura.



TABLA DE MASAJE CARDIACO

REF. TPC703 www.inoxamedida.com

- Diseñada para optimizar maniobras de reanimación cardio-pulmonar en caso de emergencia.
- Su forma anatómica permite posicionar correctamente al paciente manteniendo accesibles las vías respiratorias.
- Adaptable a cualquier carro.
- Se ubicará en la parte trasera o en un lateral.
- Dimensiones: 600 x 400 x 10 mm

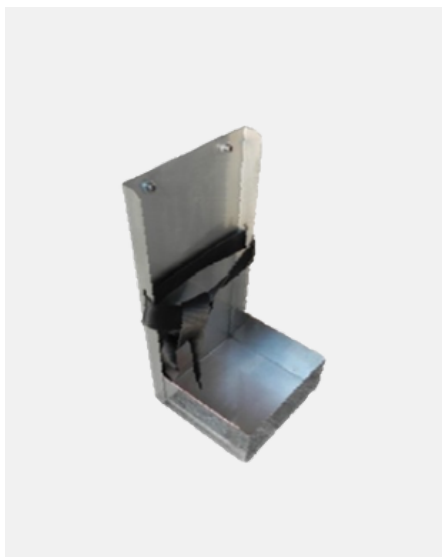

SOPORTE PARA BOTELLA DE OXIGENO

REF. TPSAC06 www.inoxamedida.com

- Soporte fabricado en acero inoxidable.
- Para la sujeción de botellas de oxígeno.
- Adaptable a cualquier modelo de carro con pared lateral.
- Correa para sujetar botella.
- 150 x 150 mm.



CONTENEDOR DE RESIDUOS INOX

REF. TPC702 www.inoxamedida.com

- Estructura fabricada en chapa de acero inoxidable.
- Para cualquier carro hospitalario.
- Sin tapa.
- 240 x 130 x 310 mm.



SOPORTE INOX PARA CONTENEDORES DE FUNGIBLES

REF. TPC704 www.inoxamedida.com

- Fabricado en chapa de acero inoxidable.
- Adaptable a cualquier tipo de carro médico.
- Correa para sujetar el contenedor.
- 90 x 90 x 120 mm



SOPORTE PARA DESFIBRILADOR

REF. TPC716/1 www.inoxamedida.com

- Brazo fabricado en chapa de acero inoxidable.
- Tablero base en melamina canteado PVC.
- Barandilla en 3 lados.
- Adaptable a los carros de servicio hospitalario.
- Diseño sencillo.
- Color azul.
- 395 x 325 mm.



MÓDULO ISO ABS

REF. TP701150 www.inoxamedida.com

- Disponible en diferentes medidas.
- Admite separadores (no incluidos).

| MEDIDAS | REFERENCIA |
|--------------------|------------|
| 600 x 400 x 100 mm | TP7012100 |
| 600 x 400 x 200 mm | TP7012200 |
| 300 x 400 x 100 mm | TP7014100 |
| 300 x 400 x 200 mm | TP7014200 |



BANDEJA DE MEDICAMENTOS

REF. TPO5100 www.inoxamedida.com

- Incluye separadores regulables.
- Mayor capacidad de almacenamiento, incluso sobres.
- Incluye etiquetas de cartulina de 7 colores.
- Las tapas se abren en 2 sentidos.
- Lavable hasta 60°C.
- 356 x 231 x 56 mm.



BANDEJA DE MEDICACIÓN

REF. TPP3100 www.inoxamedida.com

- Contiene 7 pastilleros extraíbles.
- Separadores regulables y extraíbles.
- Gran capacidad.
- Las tapas se abren en 2 sentidos.
- Etiqueta en el lateral del pastillero.
- Lavable hasta 60°C.
- 320 x 45 x 200 mm.



BANDEJA MEDICACIÓN DIARIA

REF. TPC706 www.inoxamedida.com

- Estructura fabricada en poliestireno.
- 19 dispensadores de medicamentos.
- 19 vasitos con tapa.
- 34 x 45 cm.



BANDEJA DE MEDICACIÓN SEMANAL

REF. TPC705 www.inoxamedida.com

- 7 dispensadores con etiquetas incluidas.
- Fabricada totalmente en Poliestireno.
- 407 x 204 mm.



BANDEJA DE MEDICACIÓN SEMANAL XL

REF. TPC714 www.inoxamedida.com

- 7 pastilleros extraíbles.
- Separadores regulables y extraíbles.
- Gran capacidad, incluso sobres.
- Etiqueta lateral del pastillero.
- 415 x 330 x 56 mm.



BOX MEDICAMENTO

REF. TPRK3109 www.inoxamedida.com

- Fabricados en material polipropileno.
- Etiqueta frontal.
- Disponible en diferentes medidas:

| MEDIDAS | CAPACIDAD | REFERENCIA |
|--------------------|-----------|------------|
| 93 x 260 x 80 mm | 2 L | TPRK3109 |
| 113 x 400 x 850 mm | 2.4 L | TP7012200 |
| 153 x 400 x 105 mm | 4.5 L | TP7014100 |



Gama de mesas hospitalarias para diferentes funciones dentro del sector sanitario; adecuados para hospitales, clínicas, etc. Calidad y robustez asegurada.

01 MESAS INSTRUMENTALES

02 MESAS RIÑÓN

03 MESAS MAYO

04 MESITAS DE NOCHE

MESAS

MESA INSTRUMENTAL CON RUEDAS

REF. TP130/1 www.inoxamedida.com

- Fabricado en acero inoxidable 18/8.
- Encimera fabricada en acero inoxidable 18/8.
- 4 ruedas giratorias Ø75mm, 2 con freno.
- Reborde en 3 lados.
- Estante inferior liso.

| MEDIDAS | REFERENCIA |
|---------------------|------------|
| 930 x 450 x 840 mm | TP130/1 |
| 1200 x 450 x 840 mm | TP130/2 |
| 1400 x 450 x 840 mm | TP130/3 |

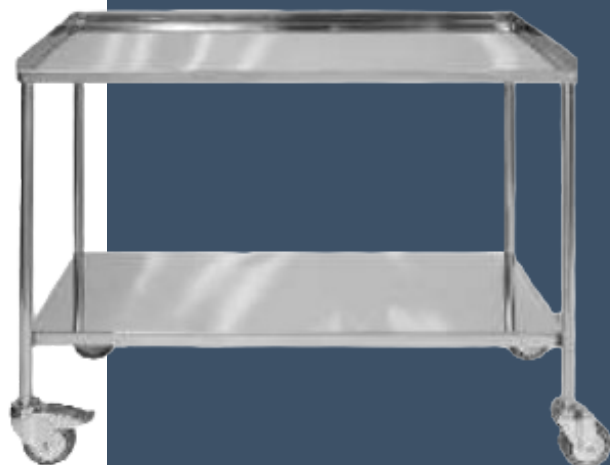

MESA INSTRUMENTAL CON FORMA L

REF. TP131/5 www.inoxamedida.com

- Fabricado en acero inoxidable.
- Encimera en acero inoxidable 18/8 con reborde en 3 lados.
- 6 ruedas giratorias Ø75mm, 3 con freno.

| MEDIDAS | REFERENCIA |
|---------------------|------------|
| 1400 x 500 x 800 mm | TP131/5 |
| 1900 x 500 x 800 mm | TP131/4 |



MESA DE RIÑÓN

REF. TP131/1 www.inoxamedida.com

- Fabricada íntegramente en acero inoxidable 18/8.
- Encimera fabricada en acero inoxidable 18/8 con reborde en 3 lados.
- 4 ruedas giratorias de Ø75mm, con paragolpes, 2 con freno.

| MEDIDAS | REFERENCIA |
|---------------------|------------|
| 1000 x 450 x 840 mm | TP131/1 |
| 1200 x 450 x 840 mm | TP131/2 |
| 1400 x 450 x 840 mm | TP131/3 |





MESA MAYO

REF. TP129/1 www.inoxamedida.com

- Fabricada en acero inoxidable 18/8.
- Bandeja extraíble.
- Regulable en altura manualmente.
- 3 ruedas giratorias Ø75mm.
- 600 x 400 x 900/1200 mm.



MESA MAYO TIPO CIGÜEÑA

REF. TP127/1 www.inoxamedida.com

- Fabricada en acero inoxidable 18/8.
- Bandeja extraíble.
- Regulable en altura manualmente.
- 3 ruedas giratorias Ø75mm.
- 600 x 400 x 900/1200 mm.



MESA MAYO HIDRÁULICA

REF. TP128 www.inoxamedida.com

- Fabricada en acero inoxidable 18/8.
- Bandeja extraíble.
- Regulable en altura mediante pistón hidráulico actuación con pedal.
- 4 ruedas giratorias Ø75mm, 2 con freno.
- 650 x 450 x 900/1200 mm.



MESITA DE NOCHE CON ATRIL

REF. TP1025 www.inoxamedida.com

- Fabricada en acero con recubrimiento epoxi.
- A 2 caras accesible a ambos laterales de la mesita.
- Cajón superior, espacio intermedio o revistero y armario con puerta.
- 4 ruedas giratorias s \varnothing 50mm, 2 con frenos.
- Mesa de servicio o atril regulable en altura mediante pistón a gas.
- Medidas: 570 x 450 x 845 / 1120 mm.

Lavamanos

Gran variedad de lavamanos quirúrgicos en acero inoxidable, con diferentes características a elegir, y posibilidad de customizar a medida. Encuentra la comodidad para todo tipo de espacio y necesidades.

*Disponemos de un amplio catalogo de grifería específica para hospitales. Consultenos.

01 LAVAMANOS

02 LAVABOS

03 LAVAMANOS DE QUIROFANO

04 LAVAMANOS COLECTIVOS

05 LAVACUÑAS

06 BAÑOS DE CONTRASTE

07 VERTEDEROS

LAVAMANOS

LAVAMANOS FACIL

REF. 120800 www.inoxamedida.com

- Lavamanos mural 360 x 390 mm.
- Diámetro interior del lavamanos: 320 mm.
- Diseño sobrio y sencillo.
- Acero inoxidable 304 bacteriostático.
- Espesor de chapa: 1.2 mm.
- Cantos redondeados y sin aristas evitando el riesgo de autolesión.
- Se suministra con válvula de desagüe de 1"1/4.
- Sin orificio rebosadero.
- Incluye elementos de fijación.
- Marcado CE. Conforme a la norma Europea EN14688.
- Opción con orificio para grifería Ø 35 mm a la derecha (REF. 121800).

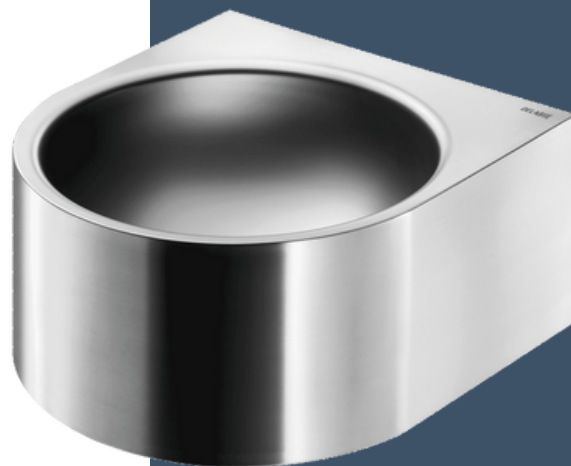

LAVAMANOS REDO

REF. 120710 www.inoxamedida.com

- Lavamanos mural.
- Diámetro interior del lavamanos: 320 mm.
- Diseño sobrio y sencillo.
- Acero inoxidable 304 bacteriostático.
- Espesor de chapa: 1.2 mm.
- Cantos redondeados y sin aristas evitando el riesgo de autolesión.
- Se suministra con válvula de 1"1/4.
- Sin orificio rebosadero.
- Incluye elementos de fijación.
- Marcado CE. Conforme a la norma Europea EN14688.
- Opción con orificio para grifería Ø 35 mm al centro (REF. 121710).





LAVAMANOS MINIMAL

REF. 120550 www.inoxamedida.com

- Lavamanos mural en esquina (pared de 90°).
- Diámetro interior de lavamanos: 320 mm.
- Diseño sobrio y sencillo.
- Acero inoxidable 304 bacteriostático.
- Espesor de chapa: 1.2 mm.
- Cantos redondeados y sin aristas evitando el riesgo de autolesión.
- Se suministra con válvula de desagüe 1"1/4.
- Sin orificio rebosadero.
- Incluye elementos de fijación.
- Marcado CE. Conforme a la norma Europea EN14688.
- Opción con orificio para grifería Ø 35 mm al centro (REF. 121550).



LAVAMANOS PMR XS

REF. 120400 www.inoxamedida.com

- Lavamanos mural.
- Diámetro interior del lavamanos 310 mm.
- Acero inoxidable 304 bacteriostático.
- Espesor de chapa: 1.2 mm.
- Cantos redondeados y sin aristas evitando el riesgo de autolesión.
- Se suministra con válvula de desagüe de 1"1/4.
- Sin orificio rebosadero.
- incluye elementos de fijación.
- Marcado CE. Conforme a la norma Europea EN14688.
- Opción con orificio para grifería Ø 35 mm a derecha (REF. 123400).



LAVAMANOS BOB

REF. 120130 www.inoxamedida.com

- Lavamanos mural con drenaje oculto.
- Diámetro interior del lavamanos: 310 mm.
- Acero inoxidable 304 bacteriostático.
- Espesor de chapa: 1.2 mm.
- Cantos redondeados y sin aristas evitando el riesgo de autolesión.
- Antivandálico: envolvente cerrada con sifón oculto.
- Instalación rápida y fácil: sujeción frontal mediante un soporte de fijación mural fabricado en acero inoxidable.
- Se suministra con válvula de desagüe de 1"1/2 y sifón.
- Sin orificio rebosadero.
- Incluye elementos de fijación.
- Marcado CE. Conforme a la norma Europea EN14688.
- Opción con orificio para grifería Ø 35 mm a derecha (REF. 121130).



LAVAMANOS MURAL LAVANDO

REF. 121360 www.inoxamedida.com

- Lavamanos mural suspendido WC "lavando", para instalación a pared, de dimensiones: 450 x 300 mm.
- Es un lavamanos de diseño.
- Está fabricado íntegramente en material de acero inoxidable AISI 304, material bacteriostático.
- Con acabado satinado.
- El espesor de la chapa del acero inoxidable es de 1.2 mm.
- El acabado es anti lesiones para evitar cualquier riesgo o lesión.
- Incluye orificio para la instalación de grifería de diámetro de 35 mm a la izquierda o a la derecha (a elegir).
- No incluye rebosadero.
- Suministrado con una válvula de 1"1/4.
- Los elementos para su instalación y fijación a pared están incluidos.
- Dispone de marcado CE sujeta a la norma Europea EN14688.



LAVABO MURAL TRAPEZ

REF. 120270 www.inoxamedida.com

- Lavabo mural, Medidas: 600 x 505 x 150 mm.
- Adaptado para personas de movilidad reducida.
- Diseño sobrio y sencillo.
- Fabricado en acero inoxidable AISI 304, bacteriostático.
- Acabado satinado.
- Espesor de chapa de acero inoxidable 1.2 mm.
- Cantos redondeados y sin aristas evitando el riesgo de autolesión.
- Sin orificio para grifería.
- Se suministra con válvula de desagüe de 1"1/4.
- Sin orificio rebosadero.
- Incluye elementos de fijación.
- Marcado CE. Conforme a la norma Europea EN 14688.



LAVABO MURAL FRAJU

REF. 120430 www.inoxamedida.com

- Lavamanos mural, para instalación a pared, de dimensiones: 530 x 470 x 165 mm o 620 x 505 x 165 mm.
- Está fabricado íntegramente en material de acero inoxidable AISI 304, material bacteriostático.
- Con acabado satinado.
- El espesor de la chapa del acero inoxidable es de 1.2 para la cubeta y 1.5 mm para la envolvente.
- Acabado anti cortes, sin aristas para evitar cualquier riesgo o lesión.
- No incluye orificio para la instalación de grifería ni tampoco rebosadero.
- Suministrado con una válvula de 1"1/4.
- Los elementos para su instalación y fijación a pared están incluidos.
- El modelo FRAJU PMR: está adaptado para personas con movilidad reducida.
- Dispone de marcado CE sujeta a la norma Europea EN14688.



LAVAMANOS MURAL HYGIENE PETO ALTO

REF. 188000 www.inoxamedida.com

- Lavamanos hospitalario mural, con fijación a pared, con peto de 540 mm.
- Adecuado para hospitales, centros de salud y clínicas.
- Está fabricado íntegramente en material de acero inoxidable AISI 304, material bacteriostático.
- Con acabado pulido satinado.
- El espesor de la chapa del acero inoxidable es de 1.2 mm.
- No incluye orificio para la instalación de grifería ni tampoco rebosadero.
- Fabricada con una superficie lisa y esquinas interiores redondeadas muy fácil de limpiar.
- La cubeta es de gran profundidad para así evitar el riesgo de salpicaduras además de aportar comodidad en el lavado de manos.
- Se suministra con válvula de desagüe de 1" 1/4.



LAVABO QUIRÚRGICO PETO BAJO

REF. 181020 www.inoxamedida.com

- Lavabo quirúrgico mural con peto de 100 mm.
- Adecuado para el sector sanitario; hospitales, clínicas y centros de salud.
- Fabricado íntegramente en acero inoxidable AISI 304, bacteriostático.
- Acabado pulido satinado.
- Espesor de chapa de acero inoxidable: 1.2 mm.
- Disponible en diferentes medidas, según el nº de usuarios.
- Sin orificio de grifería.
- Superficie lisa y esquinas interiores redondeadas fácil de limpiar.
- Desagüe a la derecha.
- Sin orificio rebosadero.
- Incluye elementos de fijación.
- Marcado CE. Conforme a la norma Europea EN 14296

| MEDIDAS | REFERENCIA |
|------------|------------|
| L: 700 mm | 181020 |
| L: 1400 mm | 183020 |
| L: 2100 mm | 182020 |



LAVABO QUIRÚRGICO PETO ALTO

REF. 181000 www.inoxamedida.com

- Lavabo quirúrgico mural con peto de 360 mm.
- Adecuado para el sector sanitario; hospitales, clínicas y centros de salud.
- Fabricado íntegramente en acero inoxidable AISI 304, bacteriostático.
- Acabado pulido satinado.
- Espesor de chapa de acero inoxidable: 1.2 mm.
- Disponible en diferentes medidas, según el nº de usuarios.
- Sin orificio de grifería.
- Superficie lisa y esquinas interiores redondeadas fácil de limpiar.
- Desagüe a la derecha.
- Sin orificio rebosadero.
- Incluye elementos de fijación.
- Marcado CE. Conforme a la norma Europea EN 14296.

| MEDIDAS | REFERENCIA |
|------------|------------|
| L: 700 mm | 181000 |
| L: 1400 mm | 183000 |
| L: 2100 mm | 182000 |



LAVABO QUIRÚRGICO PETO BAJO

REF. 185020 www.inoxamedida.com

- Lavabo quirúrgico mural con peto de 75 mm.
- Adecuado para el sector sanitario; hospitales, clínicas y centros de salud.
- Fabricado íntegramente en acero inoxidable AISI 304, bacteriostático.
- Acabado pulido satinado.
- Espesor de chapa de acero inoxidable: 1.2 mm.
- Disponible en diferentes medidas, según el nº de usuarios.
- Sin orificio de grifería.
- Superficie lisa y esquinas interiores redondeadas fácil de limpiar.
- Diseño "Hygiene +": limita los nichos bacterianos, sifón oculto, fácil limpieza.
- Desagüe a la derecha.
- Sin orificio rebosadero.
- Incluye elementos de fijación.
- Marcado CE. Conforme a la norma Europea EN 14296.

| MEDIDAS | REFERENCIA |
|------------|------------|
| L: 700 mm | 185020 |
| L: 1400 mm | 186020 |
| L: 2100 mm | 187020 |



LAVABO QUIRÚRGICO PETO ALTO

REF. 185000 www.inoxamedida.com

- Lavabo quirúrgico mural con peto de 360 mm.
- Adecuado para el sector sanitario; hospitales, clínicas y centros de salud.
- Fabricado íntegramente en acero inoxidable AISI 304, bacteriostático.
- Acabado pulido satinado.
- Espesor de chapa de acero inoxidable: 1.2 mm.
- Disponible en diferentes medidas, según el nº de usuarios.
- Sin orificio de grifería.
- Superficie lisa y esquinas interiores redondeadas fácil de limpiar.
- Desagüe a la derecha.
- Sin orificio rebosadero.
- Incluye elementos de fijación.
- Marcado CE. Conforme a la norma Europea EN 14296.

| MEDIDAS | REFERENCIA |
|------------|------------|
| L: 700 mm | 185000 |
| L: 1400 mm | 186000 |
| L: 2100 mm | 187000 |

LAVABOS

LAVABO ALGUI

REF. 120110 www.inoxamedida.com

- Lavabo sobre encimera Ø 375 mm.
- Diámetro interior del lavabo: 310 mm.
- Acero inoxidable 304 bacteriostático, acabado pulido satinado.
- Espesor de chapa: 1.2 mm.
- Fabricado en una sola pieza, sin soldaduras.
- Cantos redondeados y sin aristas evitando el riesgo de autolesión.
- Se suministra con válvula de desagüe de 1"1/4.
- Sin orificio rebosadero.
- Marcado CE. Conforme a la norma Europea EN14688.



LAVABO REDO-T

REF. 120720 www.inoxamedida.com

- Lavabo a suelo, altura 830 mm. Diámetro interior del lavabo: 310 mm.
- Diseño estilizado y esbelto (decorativo).
- Acero inoxidable 304 bacteriostático, acabado pulido satinado.
- Espesor de chapa: 0.8 mm.
- Cantos redondeados y sin aristas evitando el riesgo de autolesión.
- Se suministra con válvula de 1"1/4.
- Sin orificio rebosadero.
- Incluye elementos de fijación.
- Marcado CE. Conforme a la norma Europea EN14688.
- Opción con orificio para grifería Ø 35 mm al centro (REF. 121720).



LAVABO MURAL MINI BAILA

REF. 120180 www.inoxamedida.com

- Lavabo mural para instalación a pared, mini "Baila".
- El diámetro interior del lavabo es de 310 mm.
- Tiene un diseño estilizado y esbelto (decorativo), y gracias a ello, se adapta a todo tipo de decoración.
- Está fabricado íntegramente en material de acero inoxidable AISI 304, material bacteriostático.
- Con acabado pulido satinado.
- El espesor de la chapa del acero inoxidable es de 1 mm.
- Los cantos son redondeados y sin aristas para evitar cualquier riesgo o lesión.
- No incluye orificio para la instalación de grifería ni tampoco rebosadero.
- Se suministra con válvula de desagüe de 1" 1/4.
- Suministrado con una válvula de 1"1/4.
- Los elementos para su instalación y fijación a pared están incluidos.
- Dispone de marcado CE sujeta a la norma Europea EN14688.



LAVABO A SUELO BAILA

REF. 120170 www.inoxamedida.com

- Lavabo de pie fijado a suelo de una altura de 830 mm.
- Diámetro de interior dl lavabo: 310 mm.
- Diseño estilizado y esbelto (decorativo) adaptable a cualquier tipo de espacio y decoración.
- Está fabricado íntegramente en material de acero inoxidable AISI 304, material bacteriostático.
- Con acabado pulido satinado.
- El espesor de la chapa del acero inoxidable es de 0.8 mm.
- Los cantos son redondeados y sin aristas para evitar cualquier riesgo o lesión.
- No incluye orificio para la instalación de grifería ni tampoco rebosadero.
- Se suministra con válvula de desagüe de 1" 1/4.
- Los elementos para su instalación y fijación a pared están incluidos.
- Dispone de marcado CE sujeta a la norma Europea EN14688.





LAVABO QUADRA

REF. 120650 www.inoxamedida.com

- Lavabo semi-empotrado, 380 x 380 mm.
- Diámetro interior de lavamanos: 310 mm.
- Diámetro de la plantilla para montaje encastrado: 310 mm.
- Acero inoxidable 304 bacteriostático, acabado pulido satinado.
- Espesor de chapa: 1.2 mm.
- Fabricado en una sola pieza, sin soldaduras.
- Cantos redondeados y sin aristas evitando el riesgo de autolesión.
- Se suministra con válvula de desagüe 1"1/4.
- Sin orificio rebosadero.
- Marcado CE. Conforme a la norma Europea EN14688.



LAVABO UNITO

REF. 120810 www.inoxamedida.com

- Lavabo sobre encimera, 395 x 350 mm.
- Acero inoxidable 304 bacteriostático.
- Espesor de chapa: 1.2 mm.
- Cantos redondeados y sin aristas evitando el riesgo de autolesión.
- Se suministra con válvula de desagüe de 1"1/4.
- Sin orificio rebosadero.
- Incluye elementos de fijación.
- Marcado CE. Conforme a la norma Europea EN14688.
- Opción con orificio para grifería Ø 35 mm al centro (REF. 121810).
- Opción mural disponible (REF. 120830), con orificio para grifería (REF. 121830).



LAVABO AQUEDUTO

REF. 120150 www.inoxamedida.com

- Lavabo mural con desagüe oculto, 700 x 440 mm.
- Diseño minimalista y atemporal.
- Acero inoxidable 304 bacteriostático.
- Espesor de chapa: 1.5 mm.
- Cantos redondeados y sin aristas evitando el riesgo de autolesión.
- Se suministra con válvula de desagüe de 1"1/2 y sifón.
- Sin orificio rebosadero.
- Incluye elementos de fijación y escuadras.
- Marcado CE. Conforme a la norma Europea EN14688.
- Opción con orificio para grifería Ø 35 mm al centro (REF. 121150).

LAVAMANOS DE QUIRÓFANO

LAVAMANOS DE QUIRÓFANO SUSPENDIDO

REF. LAVQSQ www.inoxamedida.com

- Especial anti salpicaduras para quirófanos.
- Medidas desde 1000 mm de largo a 3000 mm, posibilidad de hacer pedidos en otras medidas.
- Fondo de 600 mm y peto trasero de 1600 mm de altura.
- Dispone de un sistema oculto de sujeción con fijaciones ocultas.
- Sin bastidor, para facilitar la limpieza. Ideal para entornos sanitarios y que requieran máxima higiene.



LAVAMANOS QUIRÓFANO CON MESA SUSPENDIDO

REF. LAVQMS www.inoxamedida.com

- Especial anti salpicaduras para quirófanos.
- Con mesa lateral de trabajo de 1.000 mm de largo.
- Medidas desde 1000 mm de largo a 4000 mm.
- Posibilidad de hacer pedidos en otras medidas.
- Fondo de 600 mm y peto trasero de 1600 mm de altura.
- Dispone de un sistema oculto de sujeción, con fijaciones ocultas.
- Sin bastidor, que facilita la limpieza. Ideal para entornos higiénicos.



Posibilidad de fabricar a medida, indicar longitud deseada.



LAVABO QUIRÚRGICO ALTO HIGIENE +

REF. 185000 www.inoxamedida.com

- Lavabo quirúrgico mural con peto de 450 mm.
- Acero inoxidable 304 bacteriostático.
- Espesor de chapa: 1.2 mm.
- Superficie lisa y esquinas interiores redondeadas.
- Diseño "Higiene +": limita nichos bacterianos, sifón oculto y fácil limpieza.
- Desagüe a la derecha.
- Sin orificio rebosadero.
- Incluye elementos de fijación.

| MEDIDAS | USUARIOS | ORIFICIO GRIFERÍA | REFERENCIA |
|------------|----------|-------------------|------------|
| L. 700 mm | 1 | - | 185000 |
| L. 1400 mm | 2 | - | 186000 |
| L. 2100 mm | 3 | - | 187000 |
| L. 700 mm | 1 | ✓ | 185100 |
| L. 1400 mm | 2 | ✓ | 186100 |
| L. 2100 mm | 3 | ✓ | 187100 |



LAVABO QUIRÚRGICO BAJO HIGIENE +

REF. 185020 www.inoxamedida.com

- Lavabo quirúrgico mural con peto de 75 mm.
- Acero inoxidable 304 bacteriostático.
- Espesor de chapa: 1.2 mm.
- Superficie lisa y esquinas interiores redondeadas.
- Diseño "Higiene +": limita nichos bacterianos, sifón oculto y fácil limpieza.
- Desagüe a la derecha.
- Sin orificio rebosadero.
- Incluye elementos de fijación.

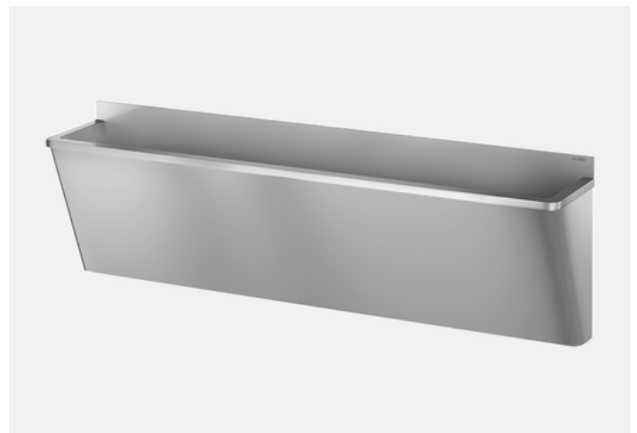

| MEDIDAS | USUARIOS | ORIFICIO GRIFERÍA | REFERENCIA |
|------------|----------|-------------------|------------|
| L. 700 mm | 1 | - | 185020 |
| L. 1400 mm | 2 | - | 186020 |
| L. 2100 mm | 3 | - | 187020 |



Posibilidad de fabricar a medida, indicar longitud deseada.

LAVAMANOS COLECTIVOS

LAVABO DE ACERO INOXIDABLE

REF. LOA  www.inoxamedida.com

- Fabricado en acero inoxidable AISI 304.
- Por su diseño es ideal para ambientes sofisticados y modernos.
- Dispone de escuadras ocultas a la pared.
- Disponible medida estándar 980 x 400 x 200 mm.

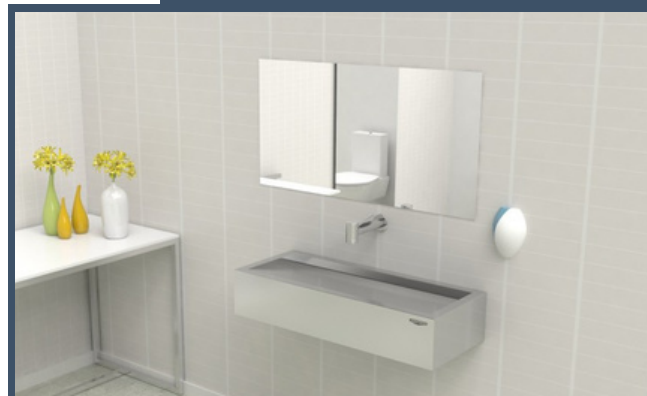

LAVAMANOS COLECTIVO

REF. FCV-0005  www.inoxamedida.com

- Fabricado íntegramente en acero inoxidable AISI 304.
- Cantos redondos sin aristas.
- Bastidor en tubo de 35 x 35 mm.
- Patas regulables en altura, peto frontal y cantos interiores rectos.
- Longitud disponible (L): desde 1000 mm hasta 4000 mm.

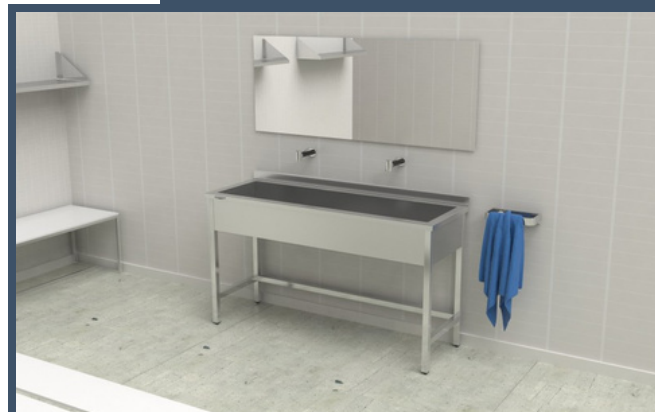

Posibilidad de fabricar a medida, indicar longitud deseada.



LAVAMANOS COLECTIVO ESCUADRA PARED

REF. FC-500-E www.inoxamedida.com

- Fabricado íntegramente en acero inoxidable AISI 304.
- Sujeción con escuadras a pared ocultas, peto frontal y cantos interiores rectos.
- Cantos redondeados sin aristas.
- Longitud disponible (L) : desde 1000 mm hasta 4000 mm.
- (L) x 500 x 245 mm.



LAVAMANOS COLECTIVO CON REPISA

REF. FC-500G www.inoxamedida.com

- Fabricado íntegramente en acero inoxidable AISI 304.
- Con repisa para grifería.
- Sujeción con escuadras a pared, peto frontal y cantos interiores rectos.
- Cantos redondeados sin aristas.
- Longitud disponible (L) : desde 1000 mm hasta 4000 mm.
- (L) x 500 x 240 mm.



LAVAMANOS COLECTIVO CON REPISA Y BASTIDOR

REF. FC-500GP www.inoxamedida.com

- Fabricado íntegramente en acero inoxidable AISI 304.
- Con repisa para grifería y bastidor.
- Incorpora peto frontal y cantos interiores rectos.
- Cantos redondeados sin aristas.
- Longitud disponible (L) : desde 1000 mm hasta 4000 mm.
- (L) x 500 x 850 mm.



Posibilidad de fabricar a medida, indicar longitud deseada.

LAVAMANOS CON POZOS INDIVIDUALES PARA VESTUARIOS

REF. LAVV-005  www.inoxamedida.com

- Lavamanos colectivo fabricado en acero inoxidable AISI 304 18/10.
- Para aseos y vestuarios de 1 a 6 pozos de 400 x 400 x 200 mm.
- Con patas en tubo de 35 x 35 mm regulables en altura.
- Con peto trasero de 100 mm.



| MEDIDAS | REFERENCIA |
|---------------------|------------|
| 600 x 600 x 850 mm | LAVV-005 |
| 1200 x 600 x 850 mm | LAVV-0010 |
| 1800 x 600 x 850 mm | LAVV-0015 |
| 2400 x 600 x 850 mm | LAVV-0020 |
| 3000 x 600 x 850 mm | LAVV-0025 |

LAVAMANOS COLECTIVO CON POZOS INDIVIDUALES

REF. lavc-1pozo  www.inoxamedida.com

- Fabricada íntegramente en acero inoxidable AISI 304.
- Lavamanos colectivo ideal para aseos y vestuarios.
- Con pozos individuales de medidas 400 x 400 x 200 mm.
- Patas en tubo regulables en altura de 35 x 35 mm.



| MEDIDAS | REFERENCIA |
|---------------------|-------------|
| 1100 x 500 x 850 mm | lavc-1pozo |
| 2100 x 500 x 850 mm | lavc-2pozos |
| 3100 x 500 x 850 mm | lavc-3pozos |
| 4100 x 500 x 850 mm | lavc-4pozos |



Posibilidad de fabricar a medida, indicar longitud deseada.

LAVABO SUSPENDIDO

- Lavabo / lavamanos fabricado íntegramente de acero inoxidable calidad AISI 304 18/8.
- Dispone de un sistema de enganche de colgadores a pared.
- Provisto de un peto trasero para evitar que se escape el agua.
- No incluye grifería.
- Existe la posibilidad de modificar y personalizar según las necesidades; se pueden añadir todas las plazas y longitudes que se deseen.
- Modelos disponibles con reguladores de temperatura y pulsadores temporizados de accionamiento mediante pie o rodilla.
- Disponible en diferentes acabados: sencillo, cantos rectos o cantos redondeados.



LAVABO DE PIE

- Lavabo / lavamanos fabricado íntegramente en acero inoxidable, calidad AISI 304 18/8.
- Con instalación de fontanería; incluye mezclador termostático, pulsadores temporizados de accionamiento con el pie y caños de salida de agua.
- Requiere únicamente su conexión a tomas de agua y desagüe.
- Existe la posibilidad de modificar y personalizar según las necesidades; se pueden añadir todas las plazas y longitudes que se deseen.
- Modelos disponibles con reguladores de temperatura y pulsadores temporizados de accionamiento mediante pie o rodilla.
- Disponible en diferentes acabados: sencillo, cantos rectos o cantos redondeados.



Posibilidad de fabricar a medida, indicar longitud deseada.

LAVABO COLECTIVO DUPLO RP

REF. 120390 [Q www.inoxamedida.com](http://www.inoxamedida.com)

- Lavabo mural colectivo, 2 usuarios, 1200 x 500 mm.
- Con peto trasero que protege la pared de salpicaduras y mejora la higiene.
- Diámetro interior de los senos: 310 mm.
- Acero inoxidable 304 bacteriostático, acabado satinado.
- Espesor de chapa: 1.5 mm.
- Cantos redondeados y sin aristas evitando el riesgo de autolesión.
- Se suministra con 2 válvulas de 1"1/4.
- Sin orificio rebosadero.
- Incluye elementos de fijación y escuadras.
- Marcado CE. Conforme a la norma Europea EN 14688.
- Opción con orificio para grifería Ø 35 mm al centro (REF. 121390).



LAVABO COLECTIVO TRIPLO RP

REF. 120750 [Q www.inoxamedida.com](http://www.inoxamedida.com)

- Lavabo mural colectivo, 3 usuarios, 1200 x 500 mm.
- Con peto trasero que protege la pared de salpicaduras y mejora la higiene.
- Diámetro interior de los senos: 310 mm.
- Acero inoxidable 304 bacteriostático, acabado satinado.
- Espesor de chapa: 1.5 mm.
- Cantos redondeados y sin aristas evitando el riesgo de autolesión.
- Se suministra con 3 válvulas de 1"1/4.
- Sin orificio rebosadero.
- Incluye elementos de fijación y escuadras.
- Marcado CE. Conforme a la norma Europea EN 14688.
- Opción con orificio para grifería Ø 35 mm al centro (REF. 121750).



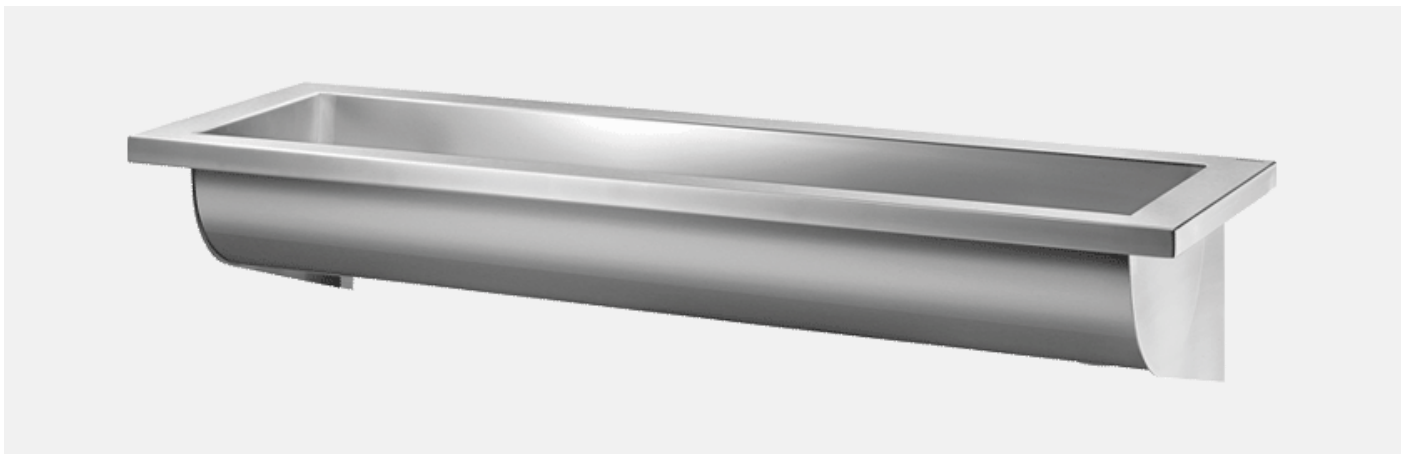

| MEDIDAS | USUARIOS | ORIFICIO GRIFERÍA | REFERENCIA |
|------------|----------|-------------------|------------|
| L. 600 mm | 1 | - | 120240 |
| L. 1200 mm | 2 | - | 120250 |
| L. 1400 mm | 2 - 3 | - | 120260 |
| L. 1800 mm | 3 - 4 | - | 120280 |
| L. 2400 mm | 4 | - | 120300 |
| L. 3000 mm | 5 | - | 120310 |
| L. 1200 mm | 2 | ✓ | 121250 |
| L. 1800 mm | 3 | ✓ | 121280 |

LAVABO COLECTIVO CANAL

REF. 120240 www.inoxamedida.com

- Lavabo colectivo, de 1 a 5 usuarios.
- Acero inoxidable 304 bacteriostático, acabado satinado.
- Espesor de chapa: 0.8 mm para la cuba y 1.5 mm para la envolvente y escuadras.
- Fácil de instalar: sin correctores de juntas para instalar, lavabo ligero.
- Disponible con desagüe a la derecha o izquierda.
- Se suministra con válvula de desagüe de 1"1/2.
- Sin orificio rebosadero.
- Incluye elementos de fijación.
- Marcado CE. Conforme a la norma Europea EN14296.

ACCESORIOS

PETO TRASERO PARA LAVABO CANAL

REF. 100240 www.inoxamedida.com

- Fabricado en acero inoxidable 304 bacteriostático.
- Espesor de chapa: 1.2 mm.



| MEDIDAS | REFERENCIA |
|------------|------------|
| L. 600 mm | 100240 |
| L. 1200 mm | 100250 |
| L. 1400 mm | 100260 |
| L. 1800 mm | 100280 |
| L. 2400 mm | 100300 |
| L. 3000 mm | 100310 |

PROTECCIONES ESQUINA

REF. 100209 www.inoxamedida.com

- Protecciones para pegar on adhesivo doble cara (incluido).
- Plástico elastómero.
- Se suministra en packs de 2 unidades.
- Color: Gris RAL7015



LAVACUÑAS

LAVACUÑAS INOX

REF. LC0001  www.inoxamedida.com

- Lavacuñas fabricado íntegramente en acero inoxidable AISI 316 (acero marino).
- Lavacuñas diseñado para adosar a la pared.
- Muy duradero y resistente a la corrosión gracias al material empleado en su fabricación.
- Dispone de puerta abatible para su fácil apertura, manilla, soporte para cuña en varilla de acero inoxidable y rociador inox.
- Provista de 2 mandos; una para el agua caliente y otra para el agua fría con marco de tubo en acero inoxidable.
- Para recibir en pared y atornillar posteriormente el lavacuñas.
- Maquina de limpieza y desinfección de lavacuñas para facilitar el trabajo al personal, evitar manejos erróneos y hacer más seguro el proceso de tratamiento en el sector hospitalarios (hospitales, clínicas, centros de día, centros de tercera edad...)



Posibilidad de fabricar a medida, indicar longitud deseada.

BAÑOS DE CONTRASTE

BAÑO DE CONTRASTE EXTREMIDADES SUPERIORES

REF. BAÑ SUP P www.inoxamedida.com

- Fabricado en acero inoxidable AISI 304.
- Consta de 2 cubetas medidas 450 x 450 x 300 mm, de 60 litros de capacidad cada una.
- 2 grifos monomando y 2 termómetros analógicos para visualizar la temperatura.
- Medidas totales: 1080 x 630 x 540 mm.



BAÑO DE CONTRASTE EXTREMIDADES INFERIORES

REF. BAÑ INF P www.inoxamedida.com

- Fabricado íntegramente en acero inoxidable AISI 304.
- Consta de 2 cubetas (450 x 450 x 300 mm) de 60 L de capacidad cada una.
- 2 grifos monomando y 2 termómetros analógicos para visualizar la temperatura.
- 1080 x 630 x 540 mm.

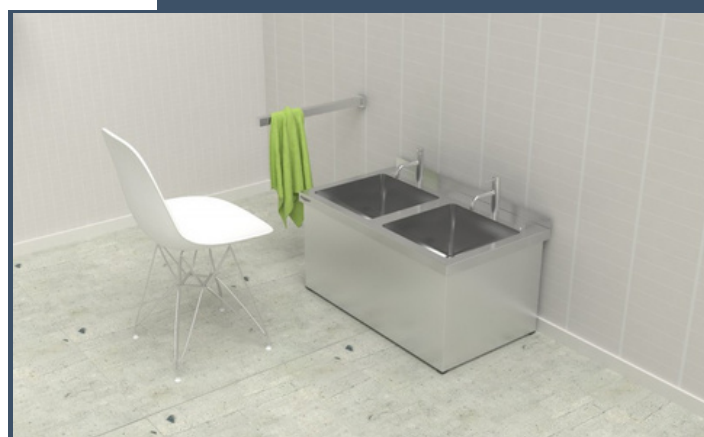

Posibilidad de fabricar a medida, indicar longitud deseada.

VERTEDEROS

VERTEDERO

REF. 180150 www.inoxamedida.com

- Vertedero a suelo.
- Acero inoxidable 304 bacteriostático, acabado pulido satinado.
- Espesor de chapa: 1 mm.
- Cubeta embutida de una sola pieza, sin soldaduras.
- Superficie lisa fácil de limpiar.
- Patas regulables en altura hasta 40 mm.
- Se suministra con válvula de desagüe de 1"1/2.
- Sin orificio rebosadero.
- Provisto con rejilla abatible realizada en acero inoxidable.



COMBI FREGADERO / VERTEDERO

REF. 180140 www.inoxamedida.com

- Combi Lavabo/vertedero a suelo.
- Acero inoxidable 304 bacteriostático, acabado pulido satinado.
- Espesor de chapa: 1 mm.
- Superficie lisa fácil de limpiar.
- Patas regulables en altura hasta 25 mm.
- Mantenimiento sencillo: tapa de registro en la parte delantera.
- El lavabo se suministra con válvula de desagüe de 1"1/4, y el vertedero 1"1/2.
- Sin orificio rebosadero.
- Provisto con rejilla abatible realizada en acero inoxidable.





VERTEDERO XL P

REF. 182060 www.inoxamedida.com

- Vertedero a suelo.
- Acero inoxidable 304 bacteriostático.
- Espesor de chapa: 1.5 mm.
- Superficie lisa fácil de limpiar.
- Borde con efecto de agua integrado.
- Toma de agua horizontal Ø100 mm. incluye un manguito de PVC.
- Desagüe oculto: envolvente completamente cerrada.
- instalación rápida y sencilla: incluye 2 tapas de registro con tornillos de seguridad antirrobo tipo TORX.
- Provisto con rejilla abatible realizada en acero inoxidable.



VERTEDERO XL S

REF. 182160 www.inoxamedida.com

- Vertedero mural.
- Acero inoxidable 304 bacteriostático.
- Espesor de chapa: 1.5 mm.
- Superficie lisa fácil de limpiar.
- Borde con efecto de agua integrado.
- Toma de agua horizontal Ø 55 mm.
- Salida de agua horizontal empotrada Ø 100 mm.
- Desagüe oculto: envolvente completamente cerrado.
- Instalación rápida y sencilla: montaje por delante mediante una placa de fijación inox.
- Provisto con rejilla abatible realizada en acero inoxidable.
- Incluye elementos de fijación.



VERTEDERO MURAL

REF. 180170 www.inoxamedida.com

- Vertedero mural.
- Acero inoxidable 304 bacteriostático.
- Espesor de chapa: 1.2 mm.
- Superficie lisa fácil de limpiar.
- Provisto con rejilla abatible realizada en acero inoxidable.
- Se suministra con válvula de desagüe de 1"1/4.
- Sin orificio rebosadero.
- Incluye elementos de fijación.

ACCESORIOS - GRIFERIA SOBREMESA

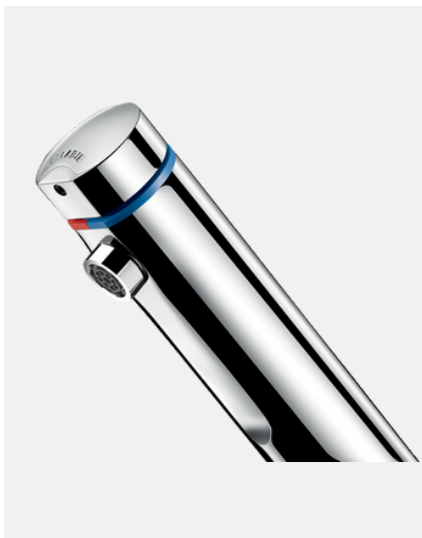

GRIFO TEMPORIZADO MEZCLADOR TEMPOMIX 3

REF. 794100 www.inoxamedida.com

- Grifo mezclador temporizado de repisa para lavabo.
- Ajuste de la temperatura y accionamiento en el pulsador.
- Temporización de 7 segundos aproximadamente.
- Caudal preajustado a 3 L/min a 3 bar, ajustable entre 1.5 y 6 l /min.
- Rompe chorros anti cal inviolable.
- Cuerpo de latón macizo cromado.
- Latiguillos flexibles de PEX con rosca de 3/8" con filtros y válvulas antirretorno.
- Fijación reforzada mediante 2 varillas de acero inoxidable.
- Limitador de temperatura ajustable.
- Gracias a este grifo se consigue un ahorro del agua del 85 %.



GRIFO TEMPORIZADO MEZCLADOR TEMPOMIX

REF. 2621EP www.inoxamedida.com

- Grifo mezclador de lavabo Securitherm con equilibrador de presión H.95 L.110mm.
- Sin caño: salida BIOSAFE higiénica integrada en el cuerpo.
- Protección anti escaldamiento: caudal de agua caliente restringido si se corta el agua fría.
- Aislamiento térmico de antiescaldameinto Securitouch.
- Cartucho cerámico de 35 mm de diámetro con equilibrador de presión.
- Caudal limitado a 4 l / min a 3 bar.
- Cuerpo con interior liso y con bajo contenido de agua (limita las cepas bacterianas).
- Fijaciones reforzadas mediante 2 varillas de acero inoxidable.
- Latiguillos flexibles de PEX H3/8" de rosca loca con filtros y válvulas antirretorno.

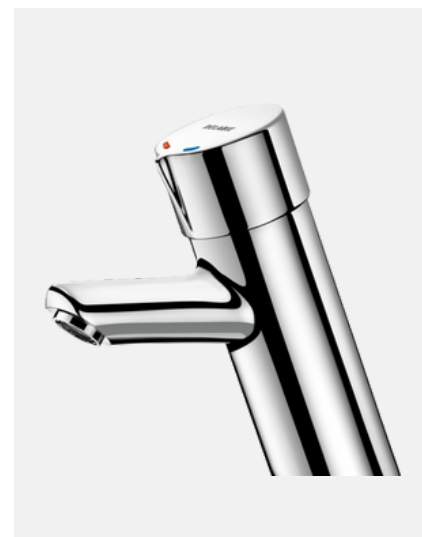

GRIFO TEMPORIZADO MEZCLADOR TEMPOMIX

REF. 795100 www.inoxamedida.com

- Grifo mezclador temporizado de repisa para lavabo.
- Ajuste de la temperatura y accionamiento en el pulsador.
- Temporización de 7 segundos aproximadamente.
- Caudal preajustado a 3 L/min a 3 bar, ajustable entre 1.5 y 6 l /min.
- Rompe chorros anti cal inviolable.
- Cuerpo de latón macizo cromado.
- Latiguillos flexibles de PEX con rosca de 3/8" con filtros y válvulas antirretorno.
- Fijación reforzada mediante 2 varillas de acero inoxidable.
- Limitador de temperatura ajustable.
- Gracias a este grifo se consigue un ahorro del agua del 85 %.

ACCESORIOS - GRIFERIA MURAL



GRIFO MURAL MONOMANDO 2 AGUAS

REF. 463208 www.inoxamedida.com

- Grifo industrial para fregadero, con dos tomas a pared para la entrada de agua.
- Ideal para entornos relacionados con la hostelería.
- Máxima presión del trabajo 4 bar.
- Medidas: 250 x 150 x 240 mm.
- Peso: 1,53 kg.
- Caudal máximo del agua: 20 L / Min.
- Instalación a pared.



GRIFO MURAL TEMPORIZADO TEMPOSOFT 2

REF. 741500 www.inoxamedida.com

- Grifo temporizado mural para lavabo.
- Pulsación suave.
- Temporización de 7 segundos aproximadamente.
- Caudal preajustado a 3 L/min a 3 bar, ajustable entre 1.5 y 6 l /min.
- Rompe chorros anti cal inviolable.
- Cuerpo de latón macizo cromado M1/2" L. 110 mm.
- Dispone de una marca azul y una marca roja.
- Adaptado para personas con movilidad reducida.
- Gracias a este grifo se consigue un ahorro del agua del 85 %.

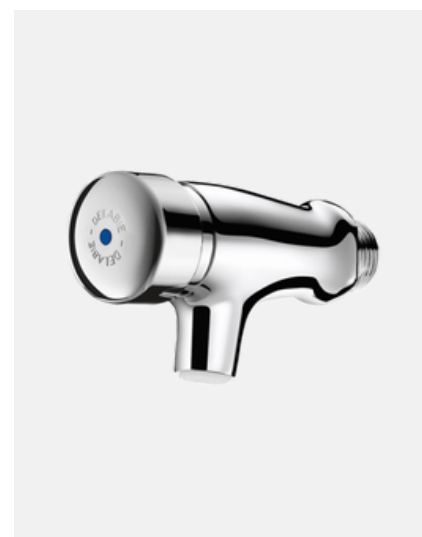

GRIFO MURAL TEMPORIZADO TEMPOSTOP

REF. 746000 www.inoxamedida.com

- Grifo mezclador temporizado mural para lavabo.
- Temporización de 7 segundos aproximadamente.
- Caudal preajustado a 3 L/min a 3 bar, ajustable entre 1.4 y 6 l /min.
- Rompe chorros anti cal inviolable.
- Cuerpo de latón macizo cromado, fijación mural M1/2" .
- Mantenimiento por la parte delantera sin desmontar.
- Gracias a este grifo se consigue un ahorro del agua del 85 %.

ACCESORIOS - GRIFERIA ELECTRONICA



GRIFO ELECTRÓNICO A PARED

REF. 460808 www.inoxamedida.com

- Incorporan un sensor electrónico que se activa para la apertura y cierre del caudal de agua al acercar o retirar las manos.
- Diseñados para una total higiene y mayor comodidad en su uso, sin necesidad de pedales.
- Forma cilíndrica incorporado a la pared.
- Caudal máximo: 15 L / min.



GRIFO ELECTRONICO MURAL TEMPOMATIC 4

REF. 381110 www.inoxamedida.com

- Grifo electrónico cromado instalación transmuro para lavabo.
- Alimentación a pila 123 de litio de 6 V integrada.
- Electroválvula anti estancamiento y modulo electrónico integrados en el cuerpo de la grifería.
- Pila integrada en el cuerpo del grifo.
- Caudal preajustado a 3l/min, ajustable entre 1.5 y 6l/min.
- Rompe chorro anti cal.
- Descarga periódica ajustable (purga de aproximadamente 60 segundos cada 24 horas después del último uso).
- Detección de presencia mediante infrarrojo activo optimizada gracias a su ubicación en el extremo del caño.
- Cuerpo de metal cromado L. 130 mm.
- Tapa bloqueada mediante 2 tornillos ocultos.
- Fijación mural.
- Seguridad anti bloqueo del flujo continuo.
- Gracias a este grifo se consigue un ahorro del agua del 90 %.

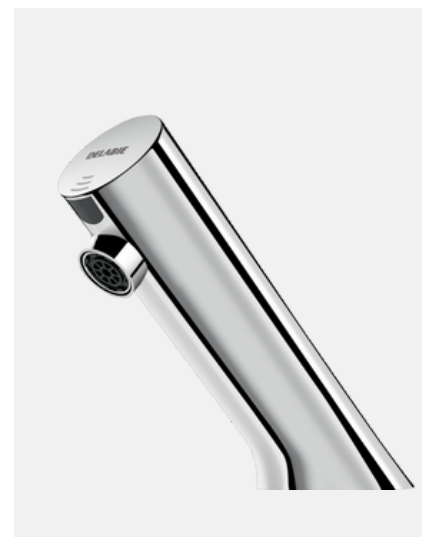

GRIFO ELECTRONICO TEMPOMATIC 5

REF. 449100 www.inoxamedida.com

- Grifo electrónico de sobremesa para lavabo.
- Alimentación a red 230/6 V con transformador empotrado.
- Electroválvula anti estancamiento y modulo electrónico integrados en el cuerpo del grifo.
- Caudal preajustado a 3 l/min a 3 bar, ajustable entre 1.4 y 6 l/min.
- Rompe chorros anti cal.
- Descarga periódica antiproliferacion bacteriana (purga de aproximadamente 60 segundos cada 24h después del ultimo uso).
- Detección de presencia mediante infrarrojo activo optimizada gracias a su ubicación en el extremo del caño.
- Cuerpo de metal cromado.
- Latiguillo flexible de PEX con rosca de 3/8" con filtros.
- Fijación reforzada mediante 2 varillas de acero inoxidable,
- Seguridad anti bloqueo del flujo continuo.

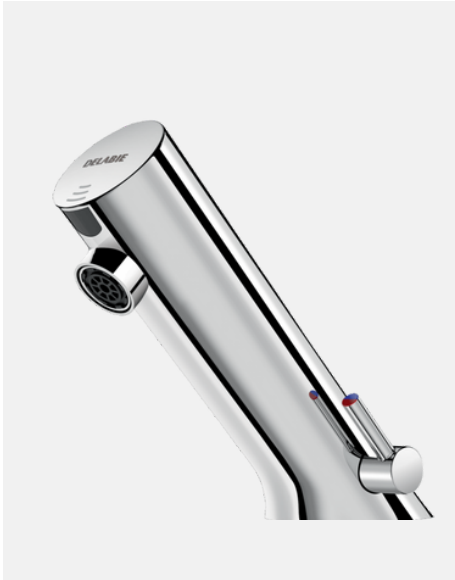

GRIFO MEZCLADOR ELECTRÓNICO SOBREMESA

REF. 499106 www.inoxamedida.com

- Grifo mezclador electrónico de sobremesa para lavabo.
- Funcionamiento a pilas CR123 de litio 6V.
- Cuenta con electroválvula anti estancamiento y módulo electrónico integrados en el cuerpo del grifo.
- Caudal reajustado a 3L/min a 3 bar.
- Dispone de un anti chorros anti cal.
- Descarga periódica (purga de 60 segundos cada 24 horas después de su ultimo uso).
- Detección de presencia mediante sensor infrarrojo activo optimiza gracias a su ubicación en el extremo del caño.
- Cuerpo fabricado en metal cromado.
- Latiguillos flexibles de PEX con rosca de 3/8" con filtros y válvulas antirretorno.
- Fijación reforzada mediante 2 varillas de acero inoxidable.
- Cuenta con seguridad anti bloqueo del flujo continuo.



GRIFO DE SOBREMESA ELECTRONICO CON SELECTOR

REF. 460806 www.inoxamedida.com

- Fabricado en acero inoxidable.
- Dimensiones totales: 159 x 133 x 51 mm
- Caudal máximo de 6 l/min
- Conexión de entrada 3/8"
- Los elementos necesarios para su fijación están incluidos, así como los latiguillos para su conexión a la instalación.

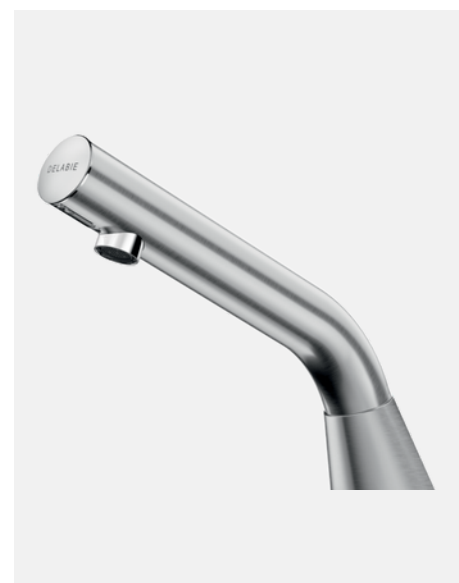

GRIFO ELECTRONICO PARA LAVABO BINOPTIC 2

REF. 373106 www.inoxamedida.com

- Alimentación a pilas CR123 de Litio 6 V.
- Electroválvula anti estancamiento y módulo electrónico integrados en el cuerpo de la grifería.
- Caudal preajustado a 3l/min a 3 bar, ajustable entre 1.4 y 6 L / min.
- Aireador anti cal.
- Grifería fabricada en acero inoxidable de 100 mm de altura para lavabo empotrado.
- Detección de presencia mediante infrarrojo activo optimizada gracias a su ubicación en el extremo del caño.
- Latiguillo flexible de PEX con filtro.
- Fijación reforzada mediante 2 varillas de acero inoxidable.
- Seguridad anti bloqueo del flujo continuo.
- Caño con interior liso y poca capacidad (limita los nichos bacterianos).
- Ajuste manual de la descarga periódica y del lanzamiento del choque térmico.

Barras de apoyo



Amplia selección de barras de apoyo y ayudas técnicas para la movilidad, fabricadas en materiales de acero inoxidable y recubrimiento epoxi con variedades de color a elegir. Ofrecemos los diseños más ergonómicos y funcionales para mejorar la accesibilidad de los usuarios.

01 BARRAS ABATIBLES

02 BARRAS CURVA

03 BARRAS PARED

04 BARRAS EN ÁNGULO

05 BARRAS RECTAS

BARRAS

BARRA ABATIBLE

REF. TP273/1 www.inoxamedida.com

- Fabricada íntegramente en acero inoxidable 18/10 .
- Tubo de Ø300 mm.
- Abatible con giro vertical.
- Sistema de seguridad que bloquea la barra en posición vertical evitando el desplome accidental.
- Longitud: 600 mm.
- Con soporte para rollo de papel

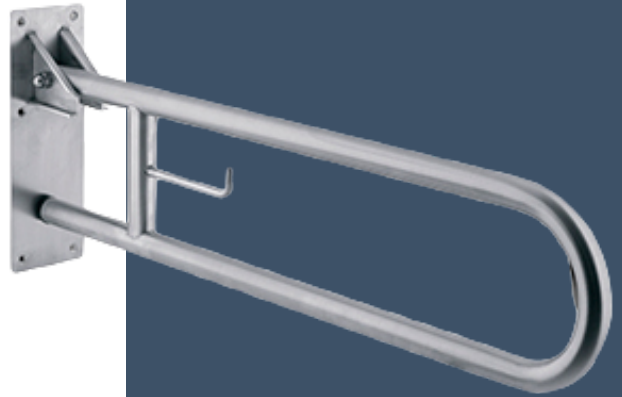

BARRA ABATIBLE

REF. TP273/2 www.inoxamedida.com

- Fabricada en acero con recubrimiento epoxi.
- Tubo de Ø300 mm.
- Abatible con giro vertical.
- Sistema de seguridad que bloquea la barra en posición vertical evitando el desplome accidental.
- Longitud: 600 mm.
- Con soporte para rollo de papel.



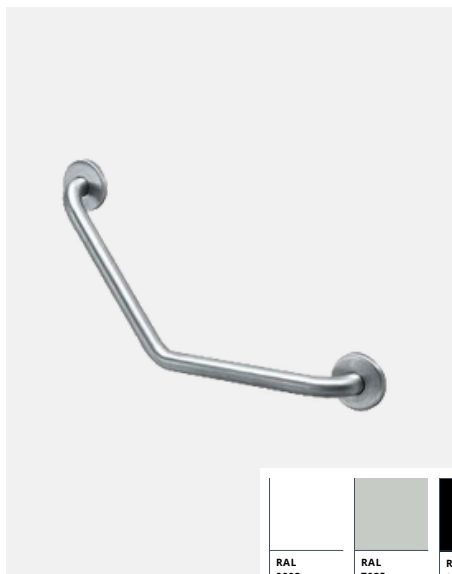

BARRA CURVO

REF. TP274 www.inoxamedida.com

- Fabricada en acero inoxidable AISI 304 18/8 o acero con recubrimiento epoxi.
- Ángulo de 130°.
- Medidas: 400 x 400 mm.

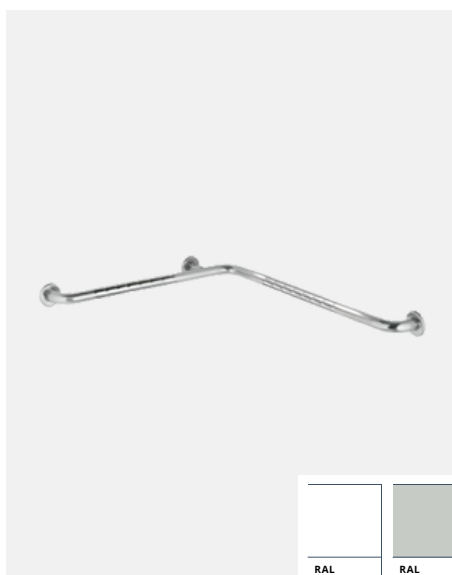

BARRA PARED - PARED

REF. TP512 www.inoxamedida.com

- Fabricada en acero inoxidable AISI 304 18/8 o acero con recubrimiento epoxi.
- Ángulo de 90°.
- 3 puntos de anclaje.
- Medidas: 750 x 750 mm.



BARRA SUELO - PARED

REF. TP276 www.inoxamedida.com

- Fabricada en acero inoxidable AISI 304 18/8 o acero con recubrimiento epoxi.
- Ángulo de 90°.
- 3 puntos de anclaje.

| MEDIDAS | REFERENCIA |
|--------------|------------|
| 740 x 610 mm | TP276/1 |
| 900 x 800 mm | TP276/2 |



BARRA EN ÁNGULO INOX

REF. TP275/1 www.inoxamedida.com

- Fabricado en acero inoxidable AISI 304 18/8.
- Ángulo de 130°.
- 3 puntos de anclaje.
- Lado de ángulo a elegir: izquierda o derecha.

| MEDIDAS | REFERENCIA |
|--------------|------------|
| 400 x 400 mm | TP275/1.1 |
| 500 x 500 mm | TP275/1.2 |
| 600 x 400 mm | TP275/1.3 |
| 800 x 400 mm | TP275/1.4 |



BARRA RECTA INOX

REF. TP277/1 www.inoxamedida.com

- Soporte fabricado en acero inoxidable.
- Para la sujeción de botellas de oxígeno.
- Adaptable a cualquier modelo de carro con pared lateral.
- Correa para sujetar botella.
- 150 x 150 mm.
- Disponible en longitud de: 300, 400, 500, 600, 700, 800, 900, 1000, 1100 mm



BARRA EN ÁNGULO

REF. TP275/2 www.inoxamedida.com

- Fabricado en acero con recubrimiento epoxi.
- Ángulo de 130°.
- 3 puntos de anclaje.
- Lado de ángulo a elegir: izquierda o derecha.

| MEDIDAS | REFERENCIA |
|--------------|------------|
| 300 x 300 mm | TP275/2.1 |
| 400 x 400 mm | TP275/2.2 |
| 500 x 500 mm | TP275/2.3 |
| 600 x 400 mm | TP275/2.4 |

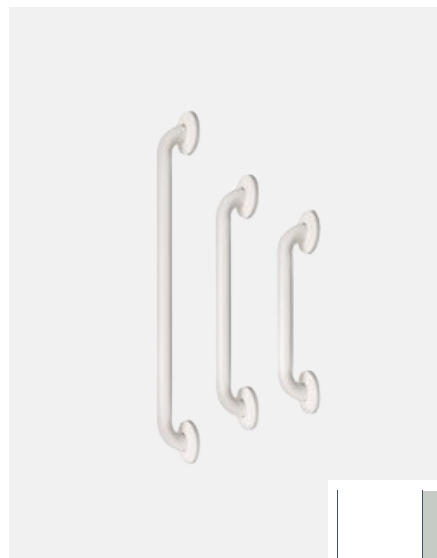

BARRA RECTA

REF. TP277/2 www.inoxamedida.com

- Estructura fabricada en chapa de acero inoxidable.
- Para cualquier carro hospitalario.
- Sin tapa.
- 240 x 130 x 310 mm.
- Disponible en longitud de: 300, 400, 500, 600, 700, 800, 900, 1000, 1100 mm



Armarios y taquillas



Selección de armarios y taquillas de almacenamiento fabricados en distintos materiales (acero inoxidable, con recubrimiento epoxi, etc.), ideales para el sector sanitario (hospitales, clínicas, consultas, etc).

01 TAQUILLAS

02 ARMARIOS

03 BANCOS DE VESTUARIO

TAQUILLAS

TAQUILLA SERIE 1

REF. TPT402/1/A www.inoxamedida.com

- Fabricada íntegramente en acero inoxidable 18/10 o acero con recubrimiento epoxi.
- Opción de 1 o 2 cuerpos con puerta enteriza.
- Respiradero inferior y superior y balda interior.
- Porta-tarjetas y cerradura con llave.
- Se suministran montadas.

| MEDIDAS | Nº CUERPO | Nº PUERTA | REFERENCIA |
|---------------------|-----------|-----------|------------|
| 260 x 450 x 1790 mm | 1 | 1 | TPT402/1/A |
| 310 x 450 x 1790 mm | 1 | 1 | TPT402/2/A |
| 410 x 450 x 1790 mm | 1 | 1 | TPT436/2/A |
| 500 x 450 x 1790 mm | 2 | 2 | TPT403/1/A |
| 600 x 450 x 1790 mm | 2 | 2 | TPT403/2/A |
| 800 x 450 x 1790 mm | 2 | 2 | TPT438/2/A |



TAQUILLA SERIE 2

REF. TPT406/1/A www.inoxamedida.com

- Fabricada íntegramente en acero inoxidable 18/10 o acero con recubrimiento epoxi.
- Opción de 1 o 2 cuerpos.
- Respiradero superior y balda interior.
- Porta-tarjetas y cerradura con llave.
- Se suministran montadas.

| MEDIDAS | Nº CUERPO | Nº PUERTA | REFERENCIA |
|---------------------|-----------|-----------|------------|
| 260 x 450 x 1790 mm | 1 | 1 | TPT406/1/A |
| 310 x 450 x 1790 mm | 1 | 1 | TPT406/2/A |
| 410 x 450 x 1790 mm | 1 | 1 | TPT440/1/A |
| 500 x 450 x 1790 mm | 2 | 2 | TPT407/1/A |
| 600 x 450 x 1790 mm | 2 | 2 | TPT407/2/A |
| 800 x 450 x 1790 mm | 2 | 2 | TPT442/1/A |



TAQUILLA SERIE 3

REF. TPT410/A www.inoxamedida.com

- Fabricada íntegramente en acero inoxidable 18/10 o acero con recubrimiento epoxi.
- Opción de 1 o 2 cuerpos.
- Cerradura con llave.
- Se suministran montadas.
- También disponible con techo inclinado.

| MEDIDAS | Nº CUERPO | Nº PUERTA | REFERENCIA |
|---------------------|-----------|-----------|------------|
| 350 x 450 x 1790 mm | 1 | 3 | TPT410/A |
| 670 x 450 x 1790 mm | 2 | 6 | TPT411/A |



TAQUILLA SERIE 4

REF. TPT414/A www.inoxamedida.com

- Fabricada íntegramente en acero inoxidable 18/10 o acero con recubrimiento epoxi.
- Opción de 1 o 2 cuerpos.
- Cerradura con llave.
- Se suministran montadas.
- También disponible con techo inclinado.

| MEDIDAS | Nº CUERPO | Nº PUERTA | REFERENCIA |
|---------------------|-----------|-----------|------------|
| 350 x 450 x 1790 mm | 1 | 4 | TPT414/A |
| 670 x 450 x 1790 mm | 2 | 8 | TPT415/A |



ARMARIOS

ARMARIO CON PUERTAS ABATIBLES DE CRISTAL

REF. TPA301 www.inoxamedida.com

- Fabricado en chapa laminada en frío de 0.8 mm con recubrimiento epoxi.
- 2 puertas abatibles de cristal enmarcado.
- Cerradura de falleba con llave.
- 4 estantes regulables en altura.

| MEDIDAS | REFERENCIA |
|----------------------|------------|
| 950 x 440 x 1950 mm | TPA301/1 |
| 1170 x 440 x 1950 mm | TPA301/2 |



ARMARIO CON PUERTAS CORREDERAS DE CRISTAL

REF. TPA303 www.inoxamedida.com

- Fabricado en chapa laminada en frío de 0.8 mm con recubrimiento epoxi.
- 2 puertas correderas de cristal enmarcado.
- Cerradura de falleba con llave.
- 4 estantes regulables en altura.

| MEDIDAS | REFERENCIA |
|----------------------|------------|
| 950 x 440 x 1950 mm | TPA303/1 |
| 1170 x 440 x 1950 mm | TPA303/2 |



BANCOS

BANCO DE VESTUARIO CON MADERA

REF. TPB501 www.inoxamedida.com

- Fabricada íntegramente en acero inoxidable 18/10 o acero con recubrimiento epoxi.
- Opción de 1 o 2 cuerpos con puerta enteriza.
- Respiradero inferior y superior y balda interior.
- Porta-tarjetas y cerradura con llave.
- Se suministran montadas.

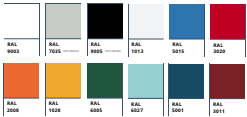
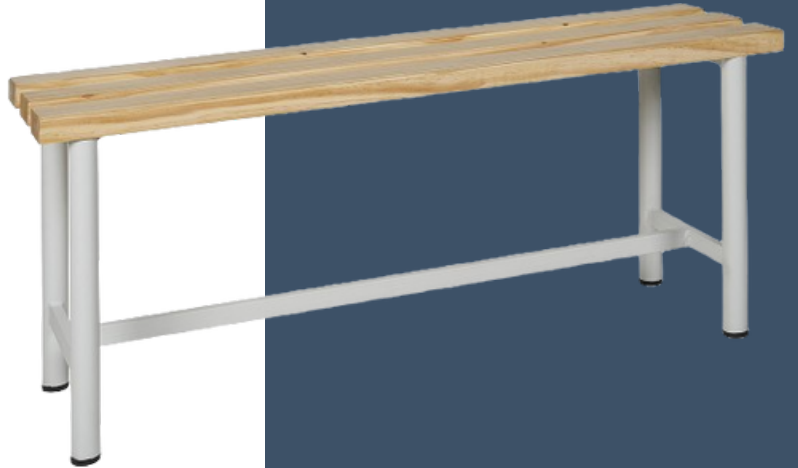

BANCO DE VESTUARIO CON MADERA DOBLE

REF. TPB502 www.inoxamedida.com

- Fabricada íntegramente en acero inoxidable 18/10 o acero con recubrimiento epoxi.
- Opción de 1 o 2 cuerpos.
- Respiradero superior y balda interior.
- Porta-tarjetas y cerradura con llave.
- Se suministran montadas.



BANCO DE VESTUARIO CON MADERA CON PERCHERO

REF. TPB500/2 www.inoxamedida.com

- Fabricada en acero con recubrimiento epoxi.
- Compuesto por altillo y 6 perchas.
- Asiento de 3 tiras en madera de pino 1ª calidad 700 x 300 mm.
- Todas las piezas de madera están barnizadas.
- 2000 x 400 x 2000 mm.



BANCO DE VESTUARIO CON MADERA CON PERCHERO DOBLE

REF. TPB500/1 www.inoxamedida.com

- Fabricada en acero con recubrimiento epoxi.
- Compuesto por altillo y 6 perchas a cada lado
- Asiento de 3 tiras en madera de pino 1ª calidad 700 x 300 mm.
- Todas las piezas de madera están barnizadas.
- 2000 x 650 x 2000 mm.



Vitrinas



Descubre nuestra carta de vitrinas con diferentes características como; con cerramiento de cristal, armario para instrumental, estantes a diferentes niveles, puertas, etc. Además, ofrecemos una amplia gama de colores para su acabado.

01 VITRINAS CON ARMARIO

02 VITRINAS PARA INSTRUMENTAL

VITRINAS CON ARMARIO

VITRINA CLÍNICA CON CAJONES

REF. TP195/4 www.inoxamedida.com

- Fabricada en acero con recubrimiento epoxi.
- 2 puertas correderas de cristal.
- 2 baldas de cristal regulables en altura.
- 6 cajones compactos de ABS, con frente metálico y carriles con auto-cierre.
- 900 x 450 x 1600 mm.



VITRINA ARMARIO PARA INSTRUMENTAL XL

REF. TP183 www.inoxamedida.com

- Fabricada íntegramente en acero inoxidable 18/10 o acero con recubrimiento epoxi.
- Puertas abatibles de cristal enmarcado.
- 2 baldas de cristal regulables en altura.
- Armario inferior con puertas abatibles con balda intermedia fija.
- 2 cerraduras independientes con llave.
- 970 x 400 x 1600 mm.



VITRINA CON ARMARIO INSTRUMENTAL

REF. TP189 www.inoxamedida.com

- Fabricada íntegramente en acero inoxidable 18/10 o acero con recubrimiento epoxi.
- Puerta abatible de cristal con cerradura.
- 2 baldas de cristal regulables en altura.
- Armario inferior con balda intermedia fija y cerradura.
- Zócalo en acero inoxidable 18/8.
- 550 x 350 x 1400 mm.

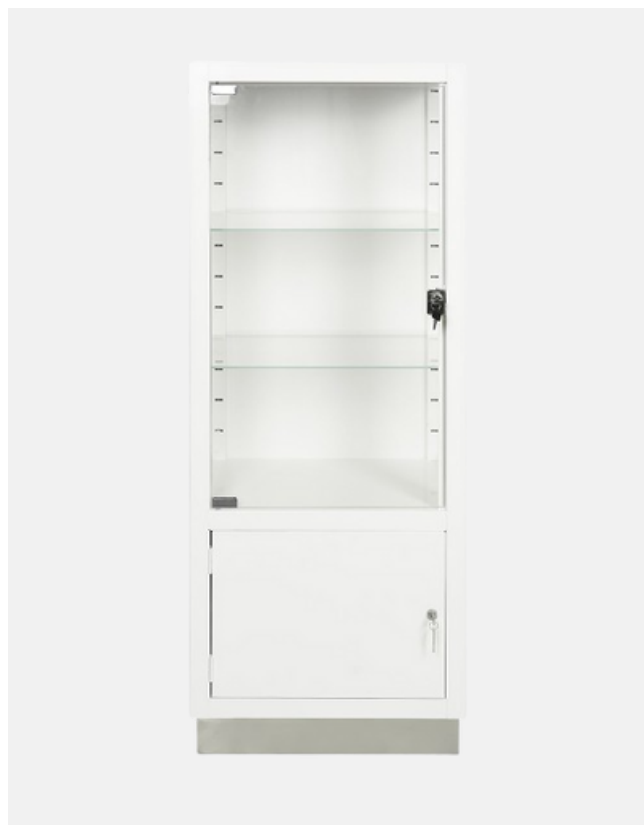

VITRINA INSTRUMENTAL CON ARMARIO

REF. TP190 www.inoxamedida.com

- Fabricada íntegramente en acero inoxidable 18/10 o acero con recubrimiento epoxi.
- Puerta abatible de cristal con cerradura.
- 2 baldas de cristal regulables en altura.
- Armario inferior con puerta abatible metálica y balda intermedia fija y cerradura.
- Zócalo en acero inoxidable 18/8.
- 700 x 400 x 1600 mm.



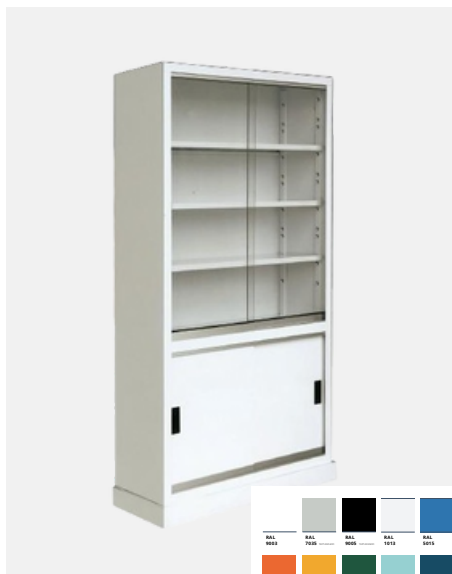

VITRINA HOSPITALARIA

REF. TP195 www.inoxamedida.com

- Fabricada en acero inoxidable AISI 304 18/8 o acero con recubrimiento epoxi.
- 2 puertas correderas de cristal.
- 3 baldas metálicas regulables en altura.
- Armario inferior con puertas correderas metálicas con balda intermedia fija.
- 1000 x 420 x 1990 mm.

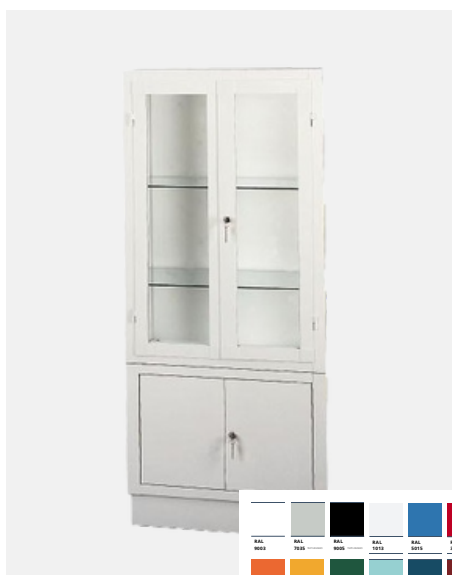

VITRINA ARMARIO PARA INSTRUMENTAL

REF. TP182 www.inoxamedida.com

- Fabricada en acero inoxidable AISI 304 18/8 o acero con recubrimiento epoxi.
- Puertas abatibles de cristal enmarcado.
- Armario inferior con puertas abatibles con balda intermedia fija.
- 2 cerraduras independientes con llave.
- 600 x 300 x 1400 mm.



VITRINA CON ARMARIO INSTRUMENTAL XL

REF. TP181 www.inoxamedida.com

- Fabricada en acero inoxidable AISI 304 18/8 o acero con recubrimiento epoxi.
- 2 puertas correderas de cristal.
- 2 baldas de cristal regulables en altura.
- 2 cajones inferiores compactos de ABS con carriles con auto-cierre.
- Armario con puerta abatible metálica con balda intermedia fija.
- 970 x 400 x 1600 mm.

VITRINAS PARA INSTRUMENTAL

VITRINA 3 NIVELES

REF. TP186  www.inoxamedida.com

- Fabricada íntegramente en acero inoxidable 18/10 o acero con recubrimiento epoxi.
- Puerta abatible de cristal enmarcado con cerradura.
- 3 baldas de cristal regulables en altura.
- 550 x 300 x 1360 mm.



VITRINA 4 NIVELES

REF. TP185  www.inoxamedida.com

- Fabricada íntegramente en acero inoxidable 18/10 o acero con recubrimiento epoxi.
- Puerta abatible de cristal enmarcado con cerradura.
- 4 baldas de cristal regulables en altura.
- 6000 x 350 x 1460 mm.





VITRINA INSTRUMENTAL PUERTAS ABATIBLES

REF. TP191 www.inoxamedida.com

- Fabricada íntegramente en acero inoxidable 18/10 o acero con recubrimiento epoxi.
- Puerta abatible de cristal con cerradura.
- 4 baldas de cristal regulables en altura.
- Zócalo en acero inoxidable 18/8.
- 550 x 350 x 1400 mm.



VITRINA 2 PUERTAS

REF. TP188 www.inoxamedida.com

- Fabricada íntegramente en acero inoxidable 18/10 o acero con recubrimiento epoxi.
- 4 baldas de cristal regulables en altura.
- 2 puertas abatibles de cristal con cerradura.

| MEDIDAS | REFERENCIA |
|----------------------|------------|
| 600 x 350 x 1460 mm | TP188 |
| 1200 x 350 x 1460 mm | TP187 |



VITRINA HOSPITAL

REF. TP196 www.inoxamedida.com

- Fabricada íntegramente en acero inoxidable 18/10 o acero con recubrimiento epoxi.
- 2 puertas abatibles de cristal enmarcado con cerradura.
- 4 baldas de cristal regulables en altura.
- 900 x 350 x 1500 mm.

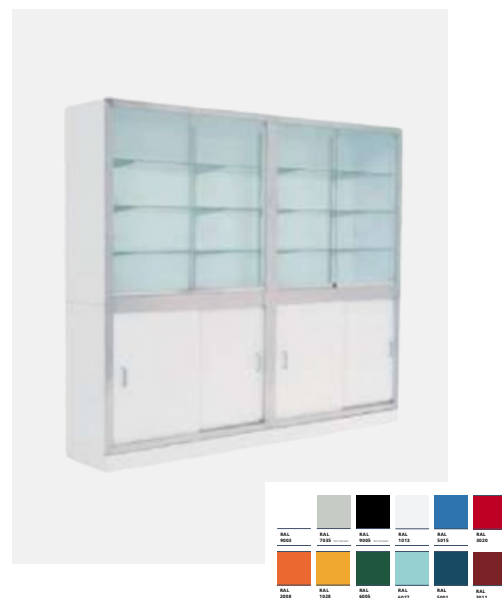

VITRINA HOSPITAL XL

REF. TP24154 www.inoxamedida.com

- Fabricada en acero con recubrimiento epoxi.
- 2 puertas correderas de cristal.
- 3 baldas de cristal regulables en altura.
- Armario inferior con 2 puertas correderas metálicas.
- 2000 x 400 x 2000 mm.



VITRINA INSTRUMENTAL INOX PUERTAS ABATIBLES

REF. TP507 www.inoxamedida.com

- Fabricada en acero inoxidable AISI 304 18/8.
- 2 puertas abatibles de cristal enmarcado con cerradura de falleba.
- 4 baldas de acero inoxidable regulables en altura.
- Patas con nivelador.
- 950 x 450 x 1700 mm.



VITRINA INSTRUMENTAL INOX PUERTAS CORREDERAS

REF. TP194 www.inoxamedida.com

- Fabricada en acero inoxidable AISI 304 18/8 o acero con recubrimiento epoxi.
- 2 puertas correderas de cristal.
- 4 baldas regulables en altura.
- 900 x 400 x 1600 mm.



VITRINA MURAL

REF. TP198 www.inoxamedida.com

- Fabricada en acero inoxidable AISI 304 18/8 o acero con recubrimiento epoxi.
- 2 puertas correderas de cristal.
- 1 balda metálica fina.

| MEDIDAS | REFERENCIA |
|---------------------|------------|
| 700 x 250 x 400 mm | TP198/2 |
| 1200 x 300 x 500 mm | TP198/4 |





Amplia oferta de urinarios para equipar todo tipo de aseos tanto colectivos como individuales. Diseños adaptados a todo tipo de necesidades y adecuados para espacios sanitarios.

01 URINARIOS INDIVIDUALES

02 URINARIOS COLECTIVOS

03 INODOROS

URINARIOS INDIVIDUALES



URINARIO HÍBRIDO HYBRIMATIC FINO

REF. 130000 www.inoxamedida.com

- Sistema de descarga híbrida HYBRIMATIC:
 - Detector oculto de fluido.
 - Desagüe con membrana y sin nivel de agua.
 - Unidad electrónica integrada en el urinario.
 - Micro enjuagues de 1 segundo tras cada uso en programa eco (o 3 segundos en programa confort).
 - Modo de alta afluencia: la descarga tiene lugar después del período de alta frecuencia.
 - Descarga periódica de higiene de 8 segundos cada 24h: en programa eco (o 14 cada 12h en programa confort). Evita malos olores y la obstrucción en la tubería.
 - Cauda preajustado a 0.07 L/seg a 3 bar, ajustable.
 - Llave de corte.
 - Alimentación a pilas 123 de litio 6 V o alimentación a red 230/6V.
- Urinario suspendido FINO con dispensador de lavado:

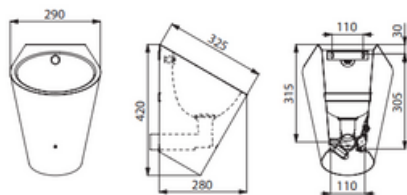
- Acero inoxidable 304 bacteriostático. Acabado pulido satinado.
- Espesor de chapa: 1.2 mm.
- Alimentación de agua oculta.
- Salida de agua empotrada.



| MEDIDAS | ALIMENTACIÓN | REFERENCIA |
|--------------------|---|------------|
| 290 x 420 x 280 mm |  | 130000 |
| 290 x 420 x 280 mm |  | 130010 |



URINARIO FINO

REF. 135710 www.inoxamedida.com

- Urinario individual mural con dispensador de lavado.
- Compatible con todos los bastidores estándares del mercado.
- Acero inoxidable 304 bacteriostático. Acabado pulido satinado.
- Espesor de chapa: 1.2 mm.
- Salida de agua empotrada con sifón oculto.
- Instalación rápida y fácil: se monta por delante gracias a y una palca de fijación de acero inoxidable.
- Incluye un sifón 1"1/2 y también los elementos de fijación.
- Marcado CE. Conforme a la norma Europea EN 13407 para una descarga de 2 L.



URINARIO FINO WF

REF. 135010 www.inoxamedida.com

- Urinario individual mural, sin agua.
- Compatible con todos los bastidores estándares del mercado.
- Acero inoxidable 304 bacteriostático. Acabado pulido satinado.
- Espesor de chapa: 1.2 mm.
- Desagüe horizontal.
- Instalación fácil y rápida: se monta por delante gracias a una placa de fijación de acero inoxidable.
- Válvula 1"1/2.
- Incluye una membrana de silicona que evita los malos olores. También los elementos de fijación.

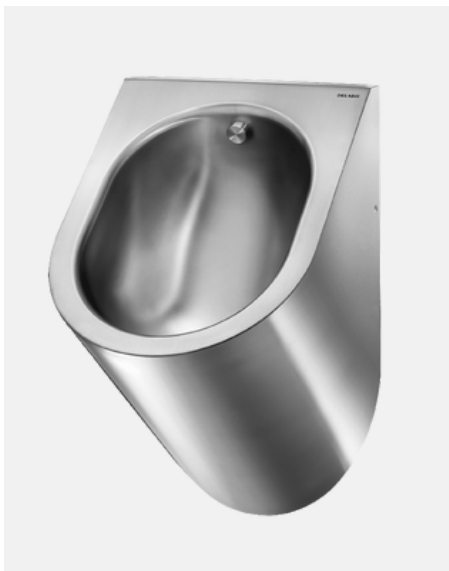

URINARIO DELTA

REF. 134770 www.inoxamedida.com

- Urinario individual mural con dispensador de lavado.
- Compatible con todos los bastidores estándares del mercado.
- Acero inoxidable 304 bacteriostático. Acabado pulido satinado.
- Espesor de chapa: 1.2 mm.
- Salida de agua empotrada, sifón oculto.
- Instalación rápida y fácil: se monta por delante gracias a una placa de fijación de acero inoxidable.
- Incluye un sifón 1"1/2 y elementos de fijación con tornillos antirrobo TORX.
- Marcado CE. Conforme a la norma Europea EN13407 para una descarga de 2 litros.

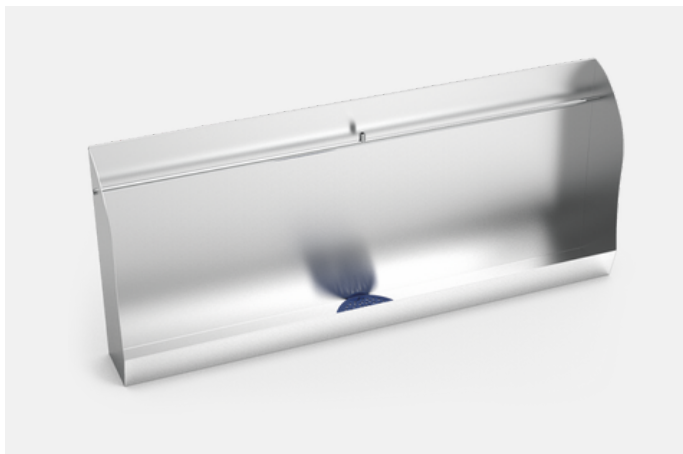

| MEDIDAS | USUARIOS | REFERENCIA |
|---------------------|------------|------------|
| 335 x 217 x 670 mm | Individual | 065002 |
| 1575 x 217 x 670 mm | Colectivo | 065004 |

URINARIO EN INOXIDABLE

REF. 065002 www.inoxamedida.com

- Fabricado íntegramente en acero inoxidable.
- Cubeta con desagüe central, diámetro de salida de 1"1/2.
- Incluye Kit de fijación y un filtro, aromatizante.
- Posibilidad de fabricar a medida.
- versión individual y colectivo, para fijación mural.
- Entrada de agua superior de 3/8" conectada a tubo con reparto de descarga a toda la superficie.

ACCESORIOS

SEPARADOR LISO Y LISO XL

REF. 100590 www.inoxamedida.com

- Panel separador de urinario para montaje a pared.
- Acero inoxidable 304 bacteriostático. Acabado pulido satinado.
- Espesor de chapa: 1.5 mm.
- Superficie lisa y bordes redondeados.
- Fijación oculta.
- Incluye elementos de fijación.



| MEDIDAS | REFERENCIA |
|--------------|------------|
| 350 x 700 mm | 100590 |
| 400 x 950 mm | 100600 |

PROTECCIONES ESQUINA

REF. 100610 www.inoxamedida.com

- Panel separador de urinario para montaje a pared.
- Acero inoxidable 304 bacteriostático. Acabado pulido satinado.
- Espesor de chapa: 1.5 mm.
- Superficie lisa y bordes redondeados.
- Incluye elementos de fijación y tornillos antirrobo TORX.



URINARIOS COLECTIVOS

URINARIO COLECTIVO

REF. 130100 www.inoxamedida.com

- Urinario colectivo suspendido.
- Acero inoxidable 304 bacteriostático. Acabado pulido satinado.
- Espesor de chapa: 1.2 mm.
- Toma de agua vertical F1/2.
- Incluye 1 rociador en acero inoxidable (tubo horizontal perforado).
- Ahorro de agua: opera eficazmente con un caudal de 0.1 L/seg o sea, 0.3 L por utilización.
- Desagüe a la derecha.
- Válvula 1"1/2.
- Se suministra con fijaciones.
- Es posible añadir uno o más separadores inox. Para adjuntar directamente al urinario en el lugar deseado (REF. 100900).

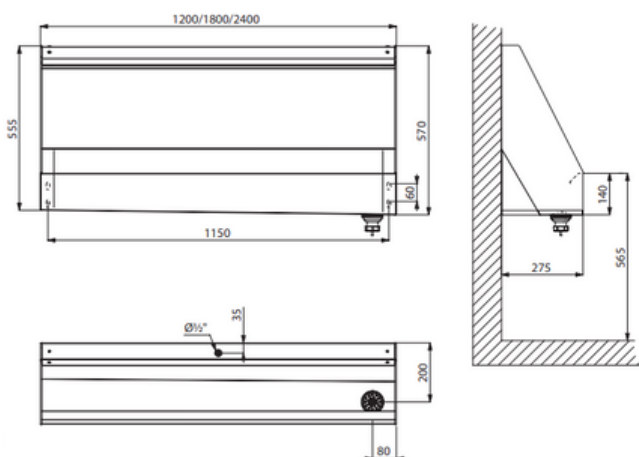
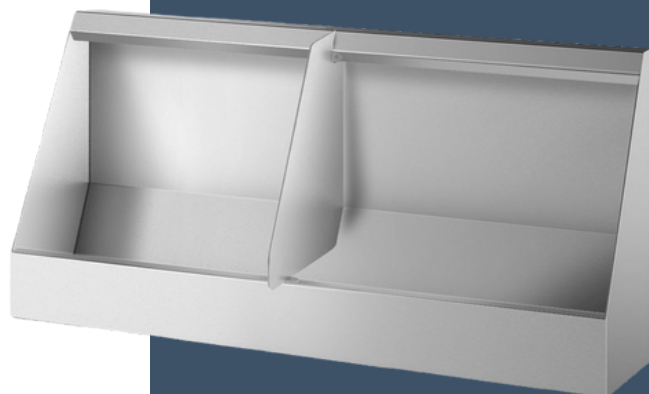
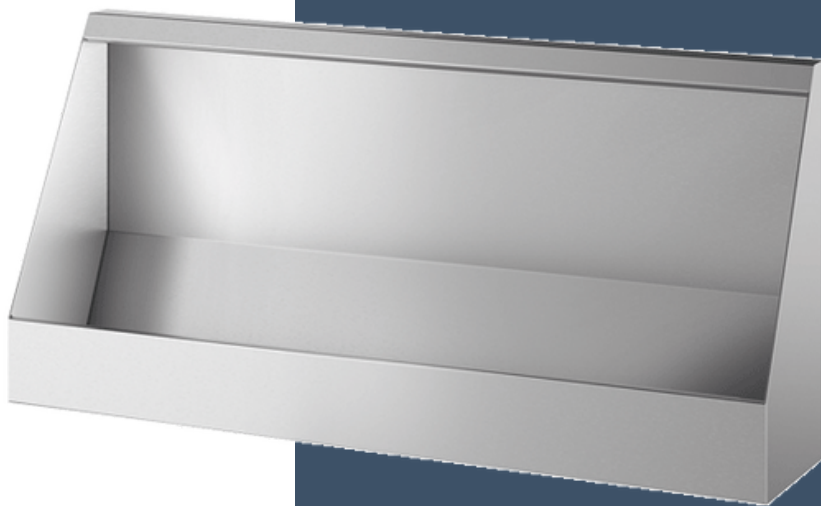

| MEDIDAS | USUARIOS | REFERENCIA |
|------------|----------|------------|
| L. 1200 mm | 2 | 130100 |
| L. 1800 mm | 3 | 130110 |
| L. 2400 mm | 4 | 130120 |

URINARIO L

REF. 130200 www.inoxamedida.com

- Urinario para encastrar a suelo.
- Acero inoxidable 304 bacteriostático. Acabado pulido satinado.
- Espesor de chapa: 1.2 mm.
- Toma de agua horizontal.
- incluye un rociador en acero inoxidable y 1 latiguillo flexible para el modelo 600 mm; 2 rociadores en acero inoxidable y 2 latiguillos flexibles para el modelo 1200 mm; y 3 rociadores en acero inoxidable y 3 latiguillos flexibles para el modelo 1800 mm.
- Ahorro de agua: descarga óptima con caudal de 0.1 L/seg por usuario, o sea, 0.3 litros por utilización.
- Desagüe al centro.
- Válvula 1"1/2. Se suministra con válvula y sifón integrados.



| MEDIDAS | USUARIOS | REFERENCIA |
|------------|----------|------------|
| L. 600 mm | 1 | 130200 |
| L. 1200 mm | 2 | 130210 |
| L. 1800 mm | 3 | 130220 |



| MEDIDAS | USUARIOS | REFERENCIA |
|------------|----------|------------|
| L. 600 mm | 1 | 130300 |
| L. 1200 mm | 2 | 130310 |
| L. 1800 mm | 3 | 130320 |

URINARIO LP

REF. 130300 www.inoxamedida.com

- Urinario de pie para su instalación a suelo.
- Acero inoxidable 304 bacteriostático. Espesor del acero inoxidable: 1,2 mm.
- Toma de agua horizontal.
- Incluye 1 rociador en acero inoxidable y 1 latiguillo flexible para el modelo 600 mm, 2 rociadores en acero inoxidable y 2 latiguillos flexibles para el modelo 1200 mm, 3 rociadores en acero inoxidable y 3 latiguillos flexibles para el modelo 1800 mm.
- Ahorro de agua: descarga óptima con caudal de 0,1 l/seg por usuario, o sea, 0,3 litros por utilización.
- Desagüe al centro.
- Válvula 1"1/2. Se suministra con válvula y sifón integrados (ref. 785000).
- Fácil de instalar y mantenimiento por tapas de registro con tornillos antirrobo TORX.

URINARIO MURAL

REF. URC-0005  www.inoxamedida.com

- Urinario fabricado en acero inoxidable. Ideal para espacios públicos y colectividades.
- Dispone de un diseño fácil y sencillo.
- Cuenta con 2 desagües y entrada de agua.
- Posibilidad de añadir separadores individuales como accesorio.
- Este artículo se puede customizar a medida.



| MEDIDAS | REFERENCIA |
|---------------------|------------|
| 1000 x 900 x 300 mm | URC-0005 |
| 1500 x 900 x 300 mm | URC-0010 |
| 2000 x 900 x 300 mm | URC-0015 |
| 3000 x 900 x 300 mm | URC-0020 |

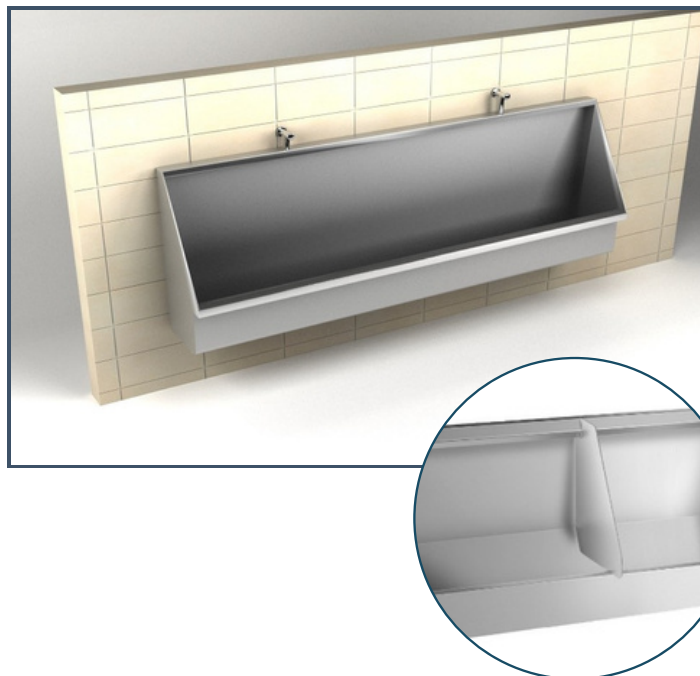

ACCESORIOS

GRIFO TEMPORIZADO PARA URINARIO

REF. 464604  www.inoxamedida.com

- El suministro de agua se acciona mediante el pulsador y se corta automáticamente.
- El sistema con temporizador permite el ahorro en el consumo de agua.
- Con tiempo de cierre graduable.
- Cn tubo de bajada y florón.
- Medidas: 72 x 210 mm
- Entrada: 1/2"

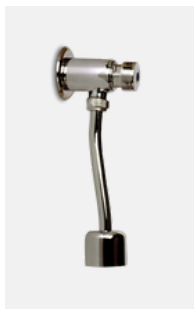

GRIFO ELECTRÓNICO TEMPORIZADO

REF. 464610  www.inoxamedida.com

- El suministro de agua se acciona mediante sensor.
- El sistema con un funcionamiento a pilas.
- El sistema con temporizador permite el ahorro en el consumo de agua.
- Con tiempo de cierre graduable.
- Cn tubo de bajada y florón.
- Medidas: 290 mm de longitud.
- Entrada: 1/2"



Posibilidad de fabricar a medida, indicar longitud deseada.

INODOROS

INODORO SUSPENDIDO BCN S

REF. 110110 www.inoxamedida.com

- Inodoro a suelo, Medidas: 550 x 360 x 340 mm.
- Fabricado íntegramente en acero inoxidable AISI 304, bacteriostático.
- Acabado pulido satinado.
- Espesor de chapa de acero inoxidable: 1.5 mm.
- Taza embutida sin soldaduras, para facilitar el mantenimiento y garantizar un a mayor higiene.
- El interior de la taza es pulido y los bordes redondeados para una limpieza más cómoda.
- Borde con efecto de agua.
- Entrada de agua horizontal de diámetro 55 mm. Evacuación de agua horizontal de diámetro 100 mm.
- Orificios para la fijación de la tapa. Se entrega con tapones de orificio de acero inoxidable que se pueden utilizar en lugar de la tapa.
- Se suministra con una pletina de montaje y 6 tornillos antirrobo TORX.
- Marcado CE. Conforme a la norma Europea EN997 para una descarga de agua de 4 litros.



INODORO ANTIVANDÁLICO A SUELO

REF. 110100 www.inoxamedida.com

- Inodoro a suelo, Medidas: 580 x 360 x 400 mm.
- Fabricado íntegramente en acero inoxidable AISI 304, bacteriostático.
- Acabado pulido satinado.
- Espesor de chapa de acero inoxidable: 1.5 mm.
- Taza embutida sin soldaduras, para facilitar el mantenimiento y garantizar un a mayor higiene.
- Borde con efecto de agua.
- Entrada de agua horizontal de diámetro 55 mm.
- Evacuación de agua horizontal o vertical de diámetro 100 mm.
- Se suministra con un manguito de PVC.
- Orificios para la fijación de la tapa. Se entra con tapone de orificio de acero inoxidable que se pueden utilizar en lugar de la tapa.
- Instalación rápida y fácil: 2 tapas de registros laterales con tornillos TORX antirrobo.
- Marcado CE. Conforme a la norma Europea EN997 oara una descarga de agua de 4 litros.





INODORO SUSPENDIDO S21 S

REF. 110310 www.inoxamedida.com

- Inodoro a suelo, Medidas: 360 x 350 x 535 mm (disponible modelo PMR para personas con movilidad reducida. Medidas: 360 x 350 x 700 mm).
- Fabricado íntegramente en acero inoxidable AISI 304, bacteriostático.
- Acabado pulido satinado.
- Espesor de chapa de acero inoxidable: 1.5 mm.
- Taza embutida sin soldaduras, para facilitar el mantenimiento y garantizar un a mayor higiene.
- Borde con efecto de agua.
- Entrada de agua horizontal de diámetro 55 mm.
- Evacuación de agua horizontal de diámetro 100 mm.
- Ahorro de agua: funciona con 4 litros de agua y más.
- Parte inferior cerrada.
- Orificios para la fijación de la tapa. Se entra con tapone de orificio de acero inoxidable que se pueden utilizar en lugar de la tapa.
- Se suministra con una pletina de montaje y 6 tornillos antirrobo TORX.
- Marcado CE. Conforme a la norma Europea EN997 para una descarga de agua de 4 litros.

INODORO CON CISTERNA MONOBLOCO

REF. 110390 www.inoxamedida.com

- Inodoro a suelo con cisterna de doble descarga 3/6L, Medidas: 620 x 370 x 815 mm.
- Fabricado íntegramente en acero inoxidable AISI 304, bacteriostático.
- Acabado pulido satinado.
- Espesor de chapa de acero inoxidable: 1.5 mm.
- Taza embutida sin soldaduras, para facilitar el mantenimiento y garantizar un a mayor higiene.
- Borde con efecto de agua. Entrada de agua por la parte inferior o lateral (izquierda/derecha)
- Evacuación de agua horizontalo vertical.
- Se suministra con un manguito de PVC.
- Ahorro de agua: funciona con 4 litros de agua y más.
- Orificios para la fijación de la tapa. Se entrega con tapones de orificio de acero inoxidable que se se pueden utilizar en lugar de la tapa.
- Instalación rápida y fácil: 2 tapas de registros laterales con tonillos TORX antirrobo.
- Marcado CE. Conforme a la norma Europea EN997 para una descarga de agua de 4 litros.

*Disponible con opción a suelo (consultar. ref. 110100)



Fuentes de agua



Todo tipo de fuentes fabricados íntegramente en acero inoxidable. Descubre nuestra variedad de fuentes inox ideales para su colocación en diferentes espacios.

01 FUENTES MURALES

02 FUENTES A SUELO

03 FUENTES A PEDAL

FUENTES MURALES

FUENTE MURAL INOX

REF. 064204 www.inoxamedida.com

- Fabricada íntegramente en acero inoxidable.
- Dispone de un grifo-bebedero.
- También incluye un grifo adaptado para llenar botellas, jarras, vasos, etc.
- No tiene refrigeración, dispensa agua del tiempo.
- Fijación mural.
- Forma cuadrada.
- Medidas: 350 x 300 x 200 mm.
- Medidas de cubeta: Ø 26 x 115 mm.



FUENTE MURAL INOX ESQUINA

REF. 064210 www.inoxamedida.com

- Fabricada íntegramente en acero inoxidable.
- Dispone de un grifo-bebedero.
- También incluye un grifo adaptado para llenar botellas, jarras, vasos, etc.
- No tiene refrigeración, dispensa agua del tiempo.
- Fijación mural.
- Diseñada especialmente para su colocación en esquinas.
- Medidas: 350 x 350 x 205 mm.
- Medidas de cubeta: Ø 26 x 115 mm.





FUENTE MURAL INOX REDONDA

REF. 064208 www.inoxamedida.com

- Fabricada íntegramente en acero inoxidable.
- Dispone de un grifo-bebedero.
- También incluye un grifo adaptado para llenar botellas, jarras, vasos, etc.
- No tiene refrigeración, dispensa agua del tiempo.
- Fijación mural.
- Diseño con forma redonda
- Medidas: 350 x 300 x 200 mm.
- Medidas de cubeta: Ø 26 x 115 mm.



FUENTE DE AGUA MURAL SD

REF. 180800 www.inoxamedida.com

- Fuente de agua mural.
- Acero inoxidable 304 bacteriostático. Acabado pulido satinado.
- Espesor de chapa: 1.2 mm.
- Cantos redondeados y sin aristas, evitando el riesgo de autolesión.
- Incluye un grifo para beber agua: cromado, cierre instantáneo y caudal regulable, toma de M3/8".
- Válvula de desagüe con rejilla plana perforada, sin tornillos: fácil de limpiar y antivandálico.
- Salida de agua horizontal empotrada. Desagüe 1"1/4.
- Incluye elementos de fijación.



FUENTE DE AGUA SD CON GRIFO CUELLO DE CISNE

REF. 180820 www.inoxamedida.com

- Fuente de agua mural.
- Acero inoxidable 304 bacteriostático. Acabado pulido satinado.
- Espesor de chapa: 1.2 mm.
- Cantos redondeados y sin aristas, evitando el riesgo de autolesión.
- Incluye un grifo para beber agua: cromado, cierre instantáneo y caudal regulable, toma de M3/8".
- Incluye un caño con cuello de cisne para llenar botellas y envases: cuerpo de latón cromado y caño inox.
- Válvula de desagüe con rejilla plana perforada, sin tornillos: fácil de limpiar y antivandálico.
- Salida de agua horizontal empotrada. Desagüe 1"1/4.
- Incluye elementos de fijación.

FUENTES A SUELO

FUENTE DE AGUA A SUELO ILHA

REF. 180110 www.inoxamedida.com

- Fuente de agua a suelo.
- Acero inoxidable 304 bacteriostático. Acabado pulido satinado.
- Espesor de chapa: 0.8 mm.
- Incluye grifo para beber agua: cromado, cierre instantáneo y caudal regulable, toma de M3/8".
- Válvula de desagüe con rejilla plana perforada, sin tornillos: fácil de limpiar y antivandálico.
- Salida de agua empotrada vertical. Desagüe 1"1/4.

| MEDIDAS | REFERENCIA |
|-----------|------------|
| L. 800 mm | 180110 |
| L. 915 mm | 180100 |



FUENTE DE COLUMNA INOX

REF. 064206 www.inoxamedida.com

- Fabricada íntegramente en acero inoxidable.
- Dispone de un grifo-bebedero.
- También incluye un grifo adaptado para llenar botellas, jarras, vasos, etc.
- No tiene refrigeración, dispensa agua del tiempo.
- Modelo de pie.
- No incluye pedal.
- Medidas: 350 x 300 x 850 mm.
- Medidas de cubeta: Ø 26 x 115 mm.

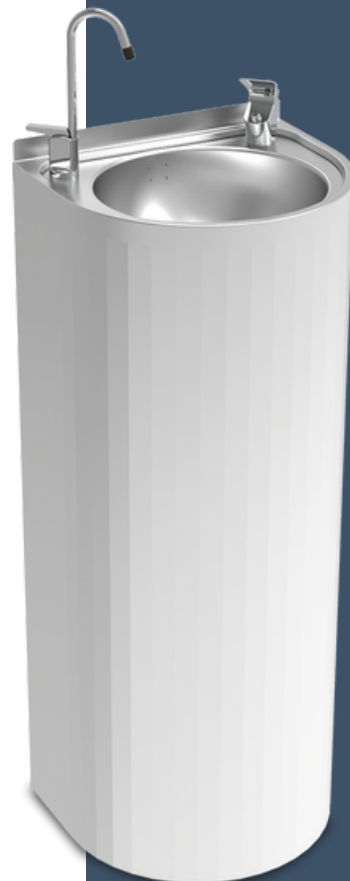



FUENTE DE COLUMNA INOX A PEDAL

REF. 064212 www.inoxamedida.com

- Fabricada íntegramente en acero inoxidable.
- Dispone de un grifo-bebadero.
- También incluye un grifo adaptado para llenar botellas, jarras, vasos, etc.
- No tiene refrigeración, dispensa agua del tiempo.
- Modelo de pie.
- Accionamiento a pedal (pedal incluido). Ideal para evitar el contacto y la posible contaminación cruzada entre los usuarios.
- Medidas: 350 x 300 x 850 mm.
- Medidas de cubeta: Ø 26 x 115 mm.



FUENTE MURAL REFRIGERADA COLD+ CON GRIFO A PEDAL

REF. 955020501 www.inoxamedida.com

- Fuente de agua mural refrigerada COLD+.
- Fabricada íntegramente en acero inoxidable.
- Potencia de refrigeración: 450 Kcal/h.
- Control del nivel del frío, termostato interno.
- Compresor de 1/6 HP de sistema de ahorro de energía A+++.
- Necesidad de alimentación de agua.
- Accionamiento a pedal (pedal incluido). Ideal para evitar el contacto y la posible contaminación cruzada entre los usuarios.
- Medidas: 310 x 475 x 415 mm.



FUENTE REFRIGERADA COLD+ CON GRIFO A PEDAL

REF. 955020301 www.inoxamedida.com

- Fuente de agua mural refrigerada COLD+.
- Fabricada íntegramente en acero inoxidable.
- Potencia de refrigeración: 450 Kcal/h.
- Control del nivel del frío, termostato interno.
- Compresor de 1/6 HP de sistema de ahorro de energía A+++.
- Necesidad de alimentación de agua.
- Accionamiento a pedal (pedal incluido). Ideal para evitar el contacto y la posible contaminación cruzada entre los usuarios.
- Medidas: 310 x 475 x 980 mm.



EQUIPAMIENTO HIGIÉNICO

Amplia gama de accesorios de higiene, fabricados en acero inoxidable disponibles en diferentes medidas y acabados. Todo tipo de productos aptos para equipar baños de colectividades, aseos, etc.

01 DISPENSADORES DE PAPEL

02 DISPENSADORES DE JABÓN

03 SECAMANOS

04 PAPELERAS

05 COMBINACIONES

06 ESPEJOS

07 MAMPARAS PROTECTORAS

DISPENSADORES DE PAPEL

DISPENSADOR DE PAPEL WC 400m

REF. 2911 www.inoxamedida.com

- Modelo para rollos de 400 m.
- Cubierta frontal articulada en una sola pieza para facilitar el mantenimiento y garantizar una mayor higiene.
- Con cerradura y llave.
- Con soporte trasero: protege de las imperfecciones murales, de la humedad u del polvo.
- Visor de control de recarga.
- Medidas: Ø 305 mm, profundidad 135 mm.

| ACABADO | REFERENCIA |
|--------------------------------|------------|
| Acero inox 304 pulido brillo | 2911 |
| Acero inox 304 pulido satinado | 2912 |
| Acero lacado blanco | 2910 |

DISPENSADOR DE PAPEL WC 200m

REF. 2901 www.inoxamedida.com

- Modelo para rollos de 400 m.
- Cubierta frontal articulada en una sola pieza para facilitar el mantenimiento y garantizar una mayor higiene.
- Con cerradura y llave.
- Con soporte trasero: protege de las imperfecciones murales, de la humedad u del polvo.
- Visor de control de recarga.
- Medidas: Ø 225 mm, profundidad 125 mm.

| ACABADO | REFERENCIA |
|--------------------------------|------------|
| Acero inox 304 pulido brillo | 2901 |
| Acero inox 304 pulido satinado | 2902 |
| Acero lacado blanco | 2900 |





DISPENSADOR MURAL DE PAPEL DE TOALLA

REF. 510601P www.inoxamedida.com

- Acero inoxidable 304 bacteriostático.
- Con cerradura y llave.
- Visor de control de recarga.
- Sistema de distribución hoja por hoja.
- Capacidad: 500 unidades de toalla.
- Medidas: 120 x 275 x 360 mm

| ACABADO | REFERENCIA |
|-----------------------------------|------------|
| Acero inox 304 pulido brillo | 510601P |
| Acero inox 304 pulido satinado | 510601S |
| Acero inoxidable 304 Epoxi blanco | 510601W |



DISPENSADOR MURAL DE PAPEL DE TOALLA XL

REF. 6601 www.inoxamedida.com

- Con cerradura y llave.
- Visor de control de recarga.
- Capacidad: 750 unidades de toalla.
- Espesor de chapa: 1 mm.
- Medidas: 130 x 275 x 450 mm.
- Opción + paquete de toallas zigzag 160 unidades (6606).

| ACABADO | REFERENCIA |
|-----------------------------------|------------|
| Acero inox 304 pulido brillo | 6601 |
| Acero inox 304 pulido satinado | 6607D |
| Acero inoxidable 304 Epoxi blanco | 6602 |



DISPENSADOR DE PAPEL DE TOALLA PARA ENCASTRAR

REF. 510712S www.inoxamedida.com

- Acero inoxidable 304 bacteriostático pulido satinado.
- Puerta con cerradura y llave.
- Fijaciones ocultas.
- Capacidad: 400 a 600 unidades.
- Grosor de chapa: 1.2 mm.
- Medidas: 122 x 330 x 435 mm.

DISPENSADORES DE JABÓN

DISPENSADOR DE JABÓN MURAL

REF. 6583 www.inoxamedida.com

- Modelo antivandálico con cerradura y llave.
- Bomba dosificadora anti desperdicio, anti goteo (estanco al agua).
- Acero inoxidable 304 bacteriostático.
- Espesor de chapa: 1 mm.
- Capacidad: 0.5 o 1 L.
- Medidas: 0.5 L (108 x 108 x 142 mm) y 1 L (108 x 108 x 230 mm).

| ACABADO | CAPACIDAD | REFERENCIA |
|--------------------------------|-----------|------------|
| Acero inox 304 pulido brillo | 0.5 L | 6583 |
| Acero inox 304 pulido satinado | 0.5 L | 6586 |
| Acero inox 304 pulido brillo | 1 L | 6580 |
| Acero inox 304 pulido satinado | 1 L | 6582 |

DISPENSADOR DE JABÓN MURAL INOX

REF. 6567 www.inoxamedida.com

- Acero inoxidable 304.
- De una sola pieza.
- Con cerradura.
- Visor para controlar el nivel.
- Fijaciones ocultas.
- Tapa de relleno articulada en la parte superior.
- Capacidad: 1.2 L.
- Medidas: 70 x 125 x 210 mm.

| ACABADO | REFERENCIA |
|--------------------------------|------------|
| Acero inox 304 pulido brillo | 6567 |
| Acero inox 304 pulido satinado | 6566 |





| ACABADO | CAPACIDAD | REFERENCIA |
|--------------------------------|-----------|------------|
| Acero inox 304 pulido brillo | 0.5 L | 510583 |
| Acero inox 304 pulido satinado | 0.5 L | 510586 |
| Acero inox 304 Epoxi blanco | 0.5 L | 510584 |
| Acero inox 304 pulido brillo | 1 L | 510580 |
| Acero inox 304 pulido satinado | 1 L | 510582 |
| Acero inox 304 Epoxi blanco | 1 L | 510581 |

DISPENSADOR DE JABÓN CON PULSACIÓN SUAVE

REF. 510583 www.inoxamedida.com

- Modelo antivandálico con cerradura y llave.
- Cubierta de acero inoxidable 304 bacteriostático.
- Cubierta frontal articulada en una sola pieza para facilitar el mantenimiento y garantizar una mayor higiene.
- Pulsador con pulsación suave.
- Antibloqueo: una sola dosis por pulsación incluye en caso de pulsación prolongada.
- Bomba dosificadora anti desperdicio, anti goteo (estanco al agua).
- Depósito con una apertura ancha que facilita el llenado de bidones de gran contenido.
- Deposito que impide el estancamiento de jabón.
- Visor para controlar el nivel.
- Espesor de chapa: 1 mm.
- Capacidad: 0.5 1 L.
- Medidas: 0.5 L (90 x 105 x 185 mm) y 1 L (90 x 105 x 252 mm).
- Para jabón líquido vegetal con una viscosidad máxima de 3000 mPa.s.
- Compatible con gel hidroalcohólico.



DISPENSADOR DE JABÓN LÍQUIDO ENCASTRABLE

REF. 510711S www.inoxamedida.com

- Acero inoxidable 304 bacteriostático pulido satinado.
- Puerta con cerradura y llave.
- Fijaciones ocultas.
- Capacidad: 400 a 600 unidades de toallitas.
- Espesor de chapa: 1.2 mm.
- Medida: 122 x 360 x 710 mm.



DISPENSADOR DE JABÓN A PILAS

REF. 512066P www.inoxamedida.com

- Modelo antivandálico con cerradura y llave.
- No es necesario ningún contacto manual: detección automática de las manos mediante una célula infrarroja (distancia de detección ajustable).
- Cubierta de acero inoxidable 304 bacteriostático.
- Cubierta frontal articulada en una sola pieza para facilitar el mantenimiento y garantizar una mayor higiene.
- Bomba anti desperdicio: dosis de 0,8 ml 8ajustable hasta 7 dosis por detección).
- Puede funcionar en modo anti-obstrucción.
- Alimentación: 6 pilas incluidas AA-1,5V (DC9V) integradas en el cuerpo del dispensador.
- Indicador luminoso de poca batería.
- Depósito con una apertura ancha que facilita el llenado con bidones de gran contenido.
- Visor para controlar el nivel.
- Espesor de chapa: 1mm.
- Capacidad: 1 L.
- Para jabón vegetal on una viscosidad máxima de 3000 mPa.s.
- Compatible con gel hidro alcohólico.
- Marcado CE.

DISPENSADOR DE JABÓN ELECTRÓNICO A PILAS REDONDO

REF. 510587 www.inoxamedida.com

- No es necesario ningún contacto manual: detección automática de las manos mediante una célula infrarroja (distancia de detección ajustable).
- Cuerpo de platino con fijación de acero inoxidable 304 bacteriostático pulido brillo.
- Bomba anti desperdicio: dosis de 0,8 ml (ajustable hasta 7 dosis por detección).
- Alimentación: 6 pilas incluidas AA-1,5 V (DC9V) integradas en el cuerpo del dispensador.
- Con cerradura.
- Visor para controlar el nivel.
- Indicador luminoso de poca batería.
- Capacidad: 0.65 L.
- Para jabón líquido vegetal con una viscosidad máxima de 3000 mPa.s.
- Marcado CE.

| ACABADO | REFERENCIA |
|--------------------------------|------------|
| Acero inox 304 pulido brillo | 512066P |
| Acero inox 304 pulido satinado | 512066S |
| Acero inox 304 Epoxi blanco | 512066W |

SECAMANOS

SECAMANOS AUTOMÁTICO CON TOBERA 360°

REF. 6613D www.inoxamedida.com

- Modelo antivandálico.
- Puesta en marcha automática mediante célula óptica.
- Tobera regulable 360°.
- Espesor de chapa: 1.2 mm.
- Medidas: 210 x 280 x 220 mm.
- potencia. 2.000W, 50-60 Hz.
- Caudal del aire: 95 l/s.
- Mínimo nivel de ruido: 68 dBA.
- Seguridad máxima Clase II (doble aislación térmica), IP23.
- Marcado CE.

| ACABADO CUBIERTA | REFERENCIA |
|--------------------------------|------------|
| Acero inox 304 pulido brillo | 6613D |
| Acero inox 304 pulido satinado | 6614 |
| Acero inox 304 Epoxi blanco | 6615 |

SECAMANOS AUTOMÁTICO

REF. 6631 www.inoxamedida.com

- Puesta en marcha automática mediante célula óptica.
- Medidas: 160 x 225 x 300 mm.
- Potencia: 1960 W. 50 Hz.
- Caudal del aire: 65 l/s.
- Nivel mínimo de ruido: 58 dBA.
- Clase I, IPX1.
- Marcado CE.





SECAMANOS HIGHFLOW DE ALTA VELOCIDAD

REF. 510622 www.inoxamedida.com

- Modelo resistente.
- Difusor central iluminado concentra aire pulsado a más de 230 Km/h sobre las manos.
- Ultrarrápido: secado en 10-12 segundos.
- Selección de aire caliente o frío mediante una conexión interna.
- Activación automática mediante infrarrojos.
- Tecnología inteligente: parada automática al quitar las manos.
- Antibloqueo: parada automática si se utiliza sin interrupción durante más de 60 segundos.
- Acero inoxidable 304 bacteriostático.
- Cubierta de una sola pieza.
- Espesor de chapa: 1 mm.
- Medidas: 175 x 238 x 267 mm.
- Caudal del aire: 39 l/s.
- Consumo bajo de energía: 1350W.
- Marcado CE.

| ACABADO | REFERENCIA |
|-----------------------------------|------------|
| Acero inox 304 pulido brillo | 510622 |
| Acero inox 304 pulido satinado | 510622S |
| Acero inoxidable 304 Epoxi blanco | 510622W |



SECAMANOS SPEEDJET

REF. 510621 www.inoxamedida.com

- Seca manos de aire pulsado bidireccional.
- Ultrarrápido: secado en 10-18 segundos.
- Bandeja extraíble para el goteo que impide el derrame del agua en la pared o en el suelo: fácil limpieza.
- Interruptor ON / OFF.
- Filtro de aire antibacteriano y filtro de carbón activo.
- Puesta en marcha automática mediante infrarrojos.
- Tecnología inteligente: parada automática al quitar las manos.
- Pantalla LCD con instrucciones animadas y suspensión automática.
- Medidas: 250 x 292 x 650 mm.
- Tipo de motor: brushless sin desgaste.
- Ahorro de energía: potencia 850 W. Sin elemento térmico.
- Caudal del aire: 42 l/s. Velocidad: 310 Km/h.
- Marcado CE.



SECAMANOS SPEEDJET 2

REF. 510623C www.inoxamedida.com

- Seca manos de aire pulsado bidireccional.
- Ultrarrápido: secado en 10-12 segundos. Aire caliente.
- ABS antibacteriano para una higiene máxima.
- Fácil limpieza y mantenimiento: el agua residual de las manos se elimina mediante un nuevo procedimiento automático por evaporación y esterilización. Sistema que evita tener que vaciar la bandeja extraíble.
- Filtro HEPA: retiene el 99,99% de las bacterias del aire.
- Puesta en marcha automática mediante infrarrojos.
- Tecnología inteligente: parada automática al quitar las manos.
- Pantalla LCD con instrucciones animadas y suspensión automática.
- Medidas: 180 x 320 x 540 mm.
- Tipo de motor: brushless sin desgaste.
- Ahorro de energía: parada automática de la resistencia al superar la temperatura de 25°C.
- Caudal del aire: 61 l/s. Velocidad: 540 Km/h.
- Marcado CE.

PAPELERAS

PAPELERA RECTANGULAR MURAL

REF. 510463P www.inoxamedida.com

- Modelo resistente.
- Acero inoxidable 304 bacteriostático.
- Capacidad 38 L.
- Espesor de chapa: 1 mm.
- Medidas: 460 x 400 x 590 mm.
- Diferentes acabados disponibles.

| ACABADO | REFERENCIA |
|--------------------------------|------------|
| Acero inox 304 pulido brillo | 510463P |
| Acero inox 304 pulido satinado | 510463S |



PAPELERA EXTRAPLANA MURAL

REF. 465 www.inoxamedida.com

- Modelo resistente con tapa.
- Acero inoxidable.
- Capacidad 4.5 L.
- Espesor de chapa: 1 mm.
- Medidas: 70 x 210 x 370 mm.
- Diferentes acabados disponibles.

| ACABADO | REFERENCIA |
|--------------------------------|------------|
| Acero inox 304 pulido brillo | 465 |
| Acero inox 304 pulido satinado | 465S |





PAPELERA REDONDA CON PEDAL

REF. 450P www.inoxamedida.com

- Acero inoxidable.
- Con cubo interior.
- Capacidad: 5 o 3 L.
- Para utilizar con bolsas de 5 L.
- Medidas de modelo 5 L : Ø203 mm, altura 285 mm.
- Medida de modelo 3 L : Ø170 mm, altura 265 mm.

| ACABADO | CAPACIDAD | REFERENCIA |
|-------------------------------|-----------|------------|
| Acero inox pulido brillo | 5 L | 450P |
| Acero inox pulido brillo | 3 L | 449 |
| Acero inoxidable Epoxi blanco | 3 L | 1449 |



PAPELERA CON TAPA

REF. 510713S www.inoxamedida.com

- Acero inoxidable 304 bacteriostático acabado pulido satinado.
- Tapa PUSH.
- Puerta con cerradura y llave.
- Fijaciones ocultas.
- Capacidad: 18 L.
- Espesor de chapa: 1.2 mm.
- Medidas: 100 x 360 x 710 mm



PAPELERA ABIERTA

REF. PP1065CS www.inoxamedida.com

- Papelera rectangular con acabado satinado.
- Fabricado en acero inoxidable AISI 304.
- Medidas: 350 x 605 x 303 mm
- Capacidad: 65 L



PAPELERA CON TAPA AUTO-RETORNO

REF. PP065CS www.inoxamedida.com

- Papelera rectangular con acabado satinado.
- Fabricado en acero inoxidable AISI 304.
- Tapa auto-retorno: dispone de un muelle que hace que la tapa vuelva a su posición inicial.
- Medidas: 350 x 673 x 300 mm
- Capacidad: 65 L

COMBINACIONES

COMBI 10 DISPENSADOR - PAPELERA DE PAPEL TOALLA

REF. 510714S www.inoxamedida.com

- Acero inoxidable 304 bacteriostático pulido satinado.
- Puerta con cerradura y llave.
- Fijaciones ocultas.
- Capacidad del dispensador: 400 a 600 unidades.
- Capacidad de papelera: 10 L.
- Medidas: 125 x 330 x 790 mm

COMBI 30 DISPENSADOR - PAPELERA DE PAPEL TOALLA

REF. 510715S www.inoxamedida.com

- Acero inoxidable 304 bacteriostático pulido satinado.
- Puerta con cerradura y llave.
- Fijaciones ocultas.
- Capacidad del dispensador: 400 a 600 unidades.
- Capacidad de papelera: 30 L.
- Medidas: 160 x 395 x 1395 mm

COMBI DISPENSADOR - PAPELERA DE PAPEL TOALLA - SECAMANOS

REF. 510716S www.inoxamedida.com

- Acero inoxidable 304 bacteriostático pulido satinado.
- Puerta con cerradura y llave.
- Fijaciones ocultas.
- Capacidad del dispensador: 400 a 600 unidades.
- Potencia seca manos: 1800 W
- Capacidad de papelera: 15 L.
- Medidas: 160 x 395 x 1420 mm



ESPEJOS

ESPEJO XL

REF. 3459 www.inoxamedida.com

- Para una instalación mixta: la altura permite que se pueda utilizar estando de pie, sentado o en silla de ruedas.
- Acero inoxidable 304 bacteriostático pulido "espejo".
- Refuerzo invisible con una placa maciza pVC 10 mm.
- 5 puntos de fijación (ocultas).
- Irrompible.
- Medidas: 10 x 595 x 980 mm



ESPEJO RECLINABLE CON TIRADOR

REF. 510201N www.inoxamedida.com

- Para una instalación mixta: se puede utilizar estando sentado o de pie.
- Tirador largo económico que permite que una persona sentada o en silla de ruedas pueda inclinarlo.
- Instalación fácil y rápida, encaja a presión.
- Bloqueo anti robo.
- Palanca de Nylon HR brillo blanco.
- Espejo de vidrios Securit de 6 mm.
- Medidas: 500 x 600 mm.
- Posibilidad de inclinarlo hasta 20°



MAMPARAS PROTECTORAS

MAMPARA DE PROTECCIÓN DE SOBREMESA

REF. 480104 www.inoxamedida.com

- Fabricada íntegramente en plástico PETG.
- Hueco inferior de 300 x 150 mm para posibilitar el intercambio de productos, documentos, etc.
- PETG: material de buena calidad, resistencia y durabilidad. Fácil de limpiar y esterilizar.
- Medidas: 670 x 292 x 950 mm.



MAMPARA DE PROTECCIÓN PARA COLGAR

REF. 480102 www.inoxamedida.com

- Fabricada íntegramente en plástico PETG.
- PETG: material de buena calidad, resistencia y durabilidad. Fácil de limpiar y esterilizar.
- Medidas: 670 x 292 x 950 mm.
- Grosor: 6 mm.
- Medidas: 670 x 750 mm.





EQUIPAMIENTO DE CONSULTA

Descubre distinto tipo de mobiliario y accesorios para equipar una consulta en su totalidad. Ofrecemos material de primera calidad con diferentes opciones de acabados.

Tenemos más referencias de este tipo de mobiliario. Consúltanos.

01 BIOMBOS

02 SILLAS Y SILLONES

03 PELDAÑOS

04 PORTASUEROS

05 MESAS DE EXPLORACIÓN

BIOMBOS

BIOMBO 2 CUERPOS

REF. TP207 www.inoxamedida.com

- Estructura en acero esmaltado en epoxi o acero inoxidable 18/8
- 2 cuerpos independientes plegables 70 cm.
- Con tejido plastificado color blanco, desmontable y lavable
- 4 ruedas de Ø 50 mm.
- Medidas: 1450 x 1710 mm.



BIOMBO 3 CUERPOS

REF. TP208 www.inoxamedida.com

- Estructura en acero esmaltado en epoxi o acero inoxidable 18/8
- 3 cuerpos independientes plegables 70 cm.
- Con tejido plastificado color blanco, desmontable y lavable .
- 6 ruedas de Ø 50 mm.
- Medidas: 2150 x 1710 mm.



SILLAS Y SILLONES

TABURETE BASE ALUMINIO

REF. TP229  www.inoxamedida.com

- Estructura soporte giratorio.
- Base de aluminio pulido con 5 ruedas giratorias dobles Ø50 mm de nylon.
- Regulación de la altura del asiento mediante pistón a gas cromado.
- Asiento tapizado en tejido sintético, serie BASIC. Color a elegir
- Diámetro del asiento: 300 mm.
- Medidas: 500 x 540 / 730 mm



TABURETE BASE ABS

REF. TP228  www.inoxamedida.com

- Estructura soporte giratorio.
- Base en ABS con 5 ruedas giratorias dobles Ø50 mm de nylon.
- Regulación de la altura del asiento mediante pistón a gas.
- Asiento tapizado en tejido sintético, serie BASIC. Color a elegir.
- Diámetro del asiento: 300 mm.
- Medidas: 550 x 540 / 730 mm





SILLON DE TRATAMIENTO Y TRASLADO

REF. TP238  www.inoxamedida.com

- Fabricado en acero con recubrimiento epoxi.
- Tapicería: tejido vinílico, protección antimicrobial, antibacterial y antimicótica ignífugo M2. Color a elegir.
- Interior de espuma de poliuretano de alta densidad.
- Respaldo articulado mediante pistón a gas hasta 170°.
- Reposabrazos anatómicos abatibles de espuma de poliuretano integral.
- Reposapiernas extensible, antideslizante.
- 4 ruedas giratorias Ø80 mm, 2 con freno.
- Soporte para porta sueros y bolsa de drenaje.
- Medidas: 630 x 780 x 1140 mm



SILLON DE DESCANSO RELAX

REF. TPOURENSE  www.inoxamedida.com

- Estructura en madera de pino de calidad y gran resistencia.
- Mecanismo de apertura de hierro troquelado y pintado epoxi.
- Sistema de apertura mecánico manual.
- Tapicería: tejido vinílico, protección antimicrobial, antibacterial y antimicótica ignífugo M2. Color a elegir.
- Asiento: en tablero MDF.
- Espuma de 30 Kg densidad suave, recubierto con fibra siliconada. (490 x 500 x 460 mm).
- Respaldo ergonómico laterales MDF con apoyo lumbar.
- Espuma de 25 Kg densidad suave recubierto con fibra siliconada.
- Altura desde asiento: 650 mm.
- Patas en PVC.
- Reclinación 135 °.
- Medidas: 660 x 830 x 1100 mm



PELDAÑOS

PELDAÑO 1 TRAMO

REF. TP234 www.inoxamedida.com

- Estructura en acero esmaltado en epoxi o acero inoxidable 18/8
- Peldaños en tablero engomado antideslizante
- Estructura fuerte y estable.
- Medidas: 430 x 560 x 480 mm.



PELDAÑO 2 TRAMOS

REF. TP233 www.inoxamedida.com

- Estructura en acero esmaltado en epoxi o acero inoxidable 18/8
- Peldaños en tablero engomado antideslizante
- Estructura fuerte y estable.
- Medidas: 430 x 560 x 480 mm.



PORTASUEROS

PORTA SUEROS INOX 2 COLGADORES

REF. TP226/1 www.inoxamedida.com

- Fabricado en acero inoxidable.
- Base de aluminio con 5 ruedas giratorias de Ø50 mm.
- Maneta de apriete para regulación de altura
- Capacidad: 2 colgadores.
- Medidas: 550 x 1000 / 1950 mm.

PORTA SUEROS INOX 4 COLGADORES

REF. TP226 www.inoxamedida.com

- Fabricado en acero inoxidable.
- Base de aluminio con 5 ruedas giratorias de Ø50 mm.
- Maneta de apriete para regulación de altura
- Capacidad: 4 colgadores.
- Medidas: 550 x 1000 / 1950 mm.



MESAS DE EXPLORACIÓN

MESA DE EXPLORACION Y TRATAMIENTO

REF. TP226/1 www.inoxamedida.com

- Fabricado en acero inoxidable o acero con recubrimiento epoxi.
- Tapicería en tejido sintético, serie BASIC. Color a elegir.
- Interior de espuma de poliuretano de alta densidad.
- Cabecero con orificio nasal, articulado mediante cremallera.
- Medidas: 600 x 1800 x 750 mm.

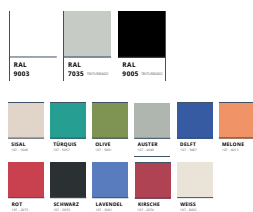

MESA DE EXPLORACIÓN Y TRATAMIENTO HIDRÁULICA

REF. TP165 www.inoxamedida.com

- Fabricada en acero con recubrimiento epoxi.
- 2 cuerpos.
- Elevación mediante pistón hidráulico, actuado con pedal.
- Cabecero con orificio nasal, articulado mediante sistema de cremallera.
- Soporte para rollo de papel.
- Tapicería: Tejido vinílico, protección antimicrobial, antibacterial y antimicótica ignífuga M2. Color a elegir.
- Medidas: 650 x 1950 x 570 / 820 mm.

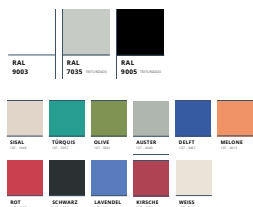



MESA DE EXPLORACIÓN Y TRATAMIENTO ELÉCTRICA

REF. TP166 www.inoxamedida.com

- Fabricada en acero con recubrimiento epoxi.
- 2 cuerpos.
- Elevación mediante motor eléctrico, actuado con mando de mano.
- Cabecero con orificio nasal, articulado mediante sistema de cremallera.
- Soporte para rollo de papel.
- Tapicería: Tejido vinílico, protección antimicrobial, antibacterial y antimicótica. Ignífugo M2
- Interior de espuma de poliuretano de alta densidad ·
- Medidas: 650 x 1950 x 570 / 820 mm.

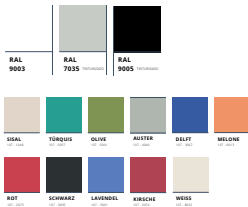

CAMILLA DE TIJERA HIDRÁULICA

REF. TP508 www.inoxamedida.com

- Fabricada en acero con recubrimiento epoxi 2 cuerpos.
- Elevación mediante pistón hidráulico, actuado con pedal.
 - Cabecero articulado mediante sistema de cremallera.
 - Opcional con orificio nasal
 - Sin ruedas. Opcional.
 - Tapicería: Tejido vinílico, protección antimicrobial, antibacterial y antimicótica. Ignífugo M2
 - Interior de espuma de poliuretano de alta densidad.
 - Medidas: 700 x 1950 x 520 960 mm

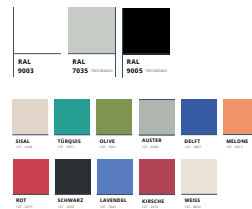

COLORES RECUBRIMIENTO EPOXI

Todos los productos fabricados en acero con recubrimiento epoxi tienen la opción de personalizar el color. Esta es la paleta de color que ofrecemos para los acabados.

*Se indica el color disponible en cada producto.



COLORES ESTRUCTURAS METALICAS

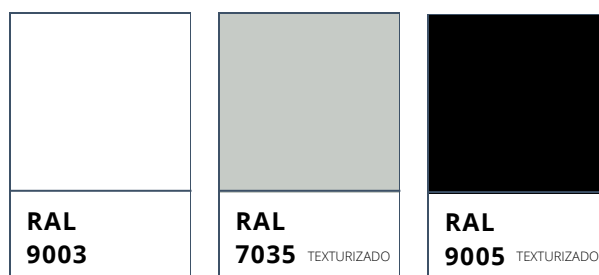

Acabado de gran calidad y polivalencia que se emplea en las superficies de acero para proporcionar mayor protección. Compuesta por un tipo de polímero llamado resina epoxi o poli epóxido que adhiere dureza.

*En caso de no indicar lo contrario, su pedido se fabricará en los colores las imágenes del catálogo.

**Colores RAL fuera de catálogo en pedidos superiores a 10 unidades del mismo artículo, con un incremento del 10%.

COLORES PERSIANAS

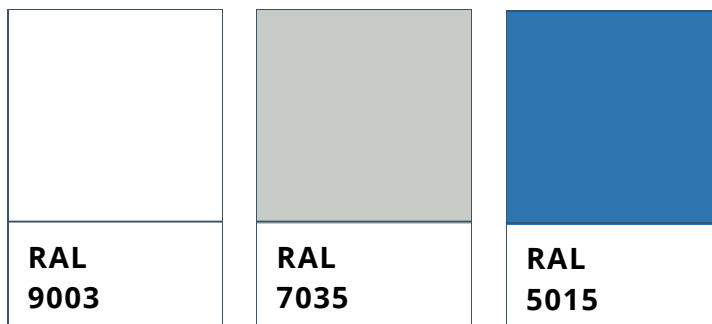

COLORES TAPICERÍAS - SERIE BASIC

Los productos señalados de tapicería se podrán personalizar en color. Acabados del textil:

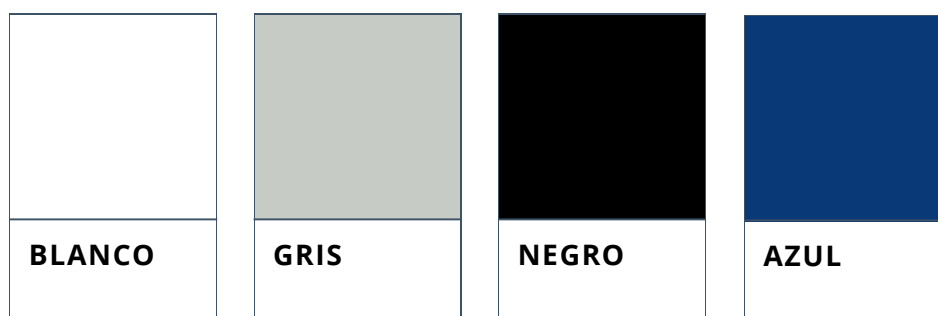

COLORES TAPICERÍAS - SERIE VALENCIA

Los productos señalados de tapicería se podrán personalizar en color. Acabados del textil:



PEDIDOS

- Todos los pedidos deberán cursarse por escrito (e-mail: info@inoxamedida.com) o a través de la página web.
- No se podrá anular el pedido cuando se haya expedido o su fabricación sea especial a medida.
- Queda reservado el derecho a admitir pedidos de aquellos clientes que hayan incumplido anteriores contratos.
- Los pedidos deberán cursarse indicando los modelos de cada producto.

PRECIOS

- Los precios de la página web se indican en euros, no incluyen impuestos y son precios recomendados de venta al público.
- Los precios, en ningún caso, incluyen la instalación ni la puesta en marcha del producto.
- Todos los precios se entienden sin accesorios, a menos que se indique.

TRANSPORTE Y ENBALAJE

- Para pedidos iguales o superiores a 500€ con destino España peninsular, la mercancía viajará a portes pagados. En pedidos inferiores a 500€ y/o con destino distinto a España peninsular, los portes serán cargados en factura.
- Todos los equipos incluyen embalaje individual. En caso de necesitarse embalaje especial, será cargado en factura.
- La mercancía viaja siempre por cuenta y riesgo del comprador, incluyendo las reexpediciones. En caso de desperfectos provocados a la mercancía durante el transporte, será el cliente el responsable de hacer la reclamación a la empresa de transporte dentro de las 24 h siguientes.

GARANTÍA

- La garantía tiene una duración de un año y cubre defectos de fabricación y componentes defectuosos siempre que no sean debidos a un uso, instalación o limpieza inadecuados. Ello incluye los cambios de tonalidad o corrosión del producto o de cualquiera de sus partes.
- los desplazamientos y el servicio de mano de obra serán cargados al comprador en cualquier caso.

DEVOLUCIONES

- No se admitirán devoluciones salvo que expresamente sea autorizado por Fabricaciones INOXAMEDIDA S.L.U. (en adelante "INOXAMEDIDA"), y en ningún caso se aceptarán devoluciones de material que haya sido usado, manipulado o deteriorado.
- En todo caso, el transporte y demás gastos generados por la devolución correrán por cuenta del cliente.

CONDICIONES DE PAGO

- Hasta conceder crédito a un cliente, todas las operaciones serán abonadas mediante pago anticipado.
- Para solicitar crédito, deberá ponerse en contacto a través de administracion@inoxamedida.com indicando sus datos fiscales y de cobro.

REPUESTOS Y ACCESORIOS

- Todos los repuestos se enviarán a portes debidos, no se admiten devoluciones de material salvo que sea autorizado por el servicio de asistencia técnica de INOXAMEDIDA.

DOMINIO

- Continuará siendo propiedad de INOXAMEDIDA, toda la mercancía que no esté totalmente pagada.

JURISDICCIÓN

- En caso de litigio serán competentes únicamente los tribunales de Gipuzkoa.

INFORMACIÓN

- La realización de un pedido implica por parte del cliente la aceptación expresa de las presentes condiciones de venta salvo que se negocien unas condiciones particulares.
- Las especificaciones e informaciones técnicas recogidas en el presente catálogo se entienden con carácter informativo y no tienen por tanto valor contractual. INOXAMEDIDA se reserva el derecho de introducir modificaciones, sin que ello perjudique la calidad del producto ni sus características funcionales.

INOX
AMEDIDA

Fabricantes de mobiliario de
acero inoxidable a medida y
distribución de
estandarizados.

Fabricaciones INOXAMEDIDA S.L.U.



www.inoxamedida.com

+34 678 421 582
+34 943 442 222